

sedus

NEW ARRIVALS

Winter 2024/2025



- Design to Connect -
THE RENDEZVOUS OFFICE



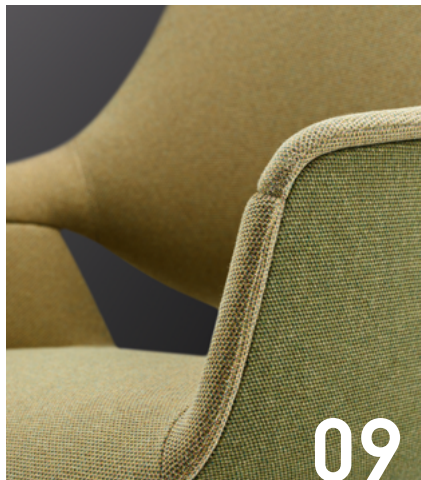

NEW ARRIVALS

Winter 2024/2025

- Design to Connect -
THE RENDEZVOUS OFFICE

Vorwort	5
01 Neue Trends – Sedus INSIGHTS	6
02 se:café soft chair	14
03 se:café wooden chair & lounge chair	22
04 se:café bench	28
05 se:café team table	36
06 se:café bar	42
07 se:lab island	50
08 se:assist Update	58
09 se:mission	66
10 se:vision desk & storage	72
11 se:hive	80
12 quarterback 2	88
13 Farben & Materialien Update	94



Vorwort

Design to Connect – The Rendezvous Office

**Wie wird das
Büro zu einem
sozialen Ort
für Vernetzung
und Zusammen-
arbeit?**

Inspiziert durch Dritte Orte wie Restaurants, Cafés, Bibliotheken, Gärten und Plätze hält die Stadt nach und nach Einzug ins Büro und regt Unternehmen zur Realisierung attraktiver Räumlichkeiten mit viel Platz für unterschiedlichste Arbeitssituationen und Bedürfnisse an.

Unter dem Motto „Design to Connect – The Rendezvous Office“ präsentiert Sedus mit den New Arrivals im Winter 2024/2025 eine Vielzahl an Produktneuheiten, die mit viel Sorgfalt und Präzision entwickelt wurden, um diesen Räumen eine einladende, komfortable sowie inspirierende Atmosphäre zu verleihen.



Mit Fokus auf das Sedus Smart Café wird das Büro zum sozialen Ort, an dem sich Menschen vernetzen, informell zusammenarbeiten und einen gemeinsamen Ankerpunkt finden.

Animiert durch den Dreiklang „Work, Learn, Create“ entwickelt es sich so zu einem integralen Bestandteil der Arbeitslandschaft.



” Wir sind keine
denkenden Maschinen,
die fühlen, sondern
fühlende Maschinen,
die denken.

António R. Damásio

01 Menschen verbinden

Mit einem neuen Erscheinungsbild und vertiefenden Inhalten setzt Sedus INSIGHTS N° 19 einen Meilenstein in der Wissensvermittlung zur Entwicklung des Büros.

Durch die zunehmende Verbreitung hybrider Arbeitsmodelle wird deutlich, dass wir im Grunde alle hybride Arbeitnehmer sind, unabhängig von unseren spezifischen Arbeitsvereinbarungen. Daher sind wir auf der Suche nach Büroräumen, die Erfahrungswerte und Rahmenbedingungen bieten, die sich sowohl vom Home-Office als auch von der traditionellen Unternehmensumgebung unterscheiden.

Die neueste Ausgabe von Sedus INSIGHTS mit dem Titel „Menschen verbinden“ befasst sich eingehend mit diesem Paradigmenwechsel und untersucht umfassend, wie der aktuelle Kontext unsere Herangehensweise an die Arbeitswelt verändert hat. Dahinter steht ein neues Verständnis der Rolle der Arbeit im Leben der Menschen, ein neues Konzept des Wohlbefindens – das auch mit der (Fehl-)Nutzung digitaler Werkzeuge zusammenhängt – sowie die menschliche Natur, die uns als Wesen definiert, die die physische Anwesenheit anderer Menschen benötigen, um bestimmte Verhaltensweisen zeigen zu können.

Sedus INSIGHTS zeigt, wie aktuelle Forschungen die einzigartigen Vorteile der persönlichen Zusammenarbeit, insbesondere aus neurologischer Sicht, hervorheben. Neurowissenschaftliche und kognitionspsychologische Studien haben signifikante neurophysiologische Vorteile von persönlichen Interaktionen am Arbeitsplatz aufgezeigt. So hat die Forschung zur neuronalen Synchronisation ergeben, dass die Gehirnaktivität von Personen, die sich im gleichen physischen und sozialen Umfeld befinden, stärker korreliert, was zu einem besseren Verständnis und einer tieferen Verbindung zwischen den Teammitgliedern führt.



Diese wissenschaftliche Erkenntnis unterstreicht, wie wichtig es ist, Büroräume zu schaffen, die nicht mehr nur ein Ort zum Arbeiten sind, sondern ein Zentrum für Zusammenarbeit, Kreativität und Gemeinschaft. Räume, die alle Vorteile des digitalen Arbeitens unterstützen, aber auch wertvolle persönliche Interaktionen ermöglichen und es dem Einzelnen erlauben, seine Fähigkeit sich zu „verbinden“ zum Ausdruck zu bringen. Die Vorteile solcher Räume lassen sich in Form eines stärkeren sozialen Zusammenhalts oder eines Zugehörigkeitsgefühls messen, was sich in höherer Produktivität und mehr Innovationen niederschlägt.

Diese Einschätzung teilt auch Sophie Schuller, eine neuropsychologische Forscherin, die in Sedus INSIGHTS interviewt wurde. Mit ihrer umfangreichen Erfahrung in der globalen Immobilienbranche und Arbeitsplatzgestaltung unterstreicht sie die Bedeutung menschlicher Verbindungen in modernen Büros. Sie betont die Notwendigkeit, Räume zu gestalten, die ein breites Spektrum von Verhaltensweisen und Erlebnissen zulassen. Dieser Ansatz schafft nicht nur integrativere Umgebungen, sondern erkennt auch die Vielseitigkeit menschlicher Bedürfnisse und Erfahrungen am Arbeitsplatz an.

Hybride Gemeinflächen
 Bürogestaltung ausgehend von den wichtigsten sozialen Räumen

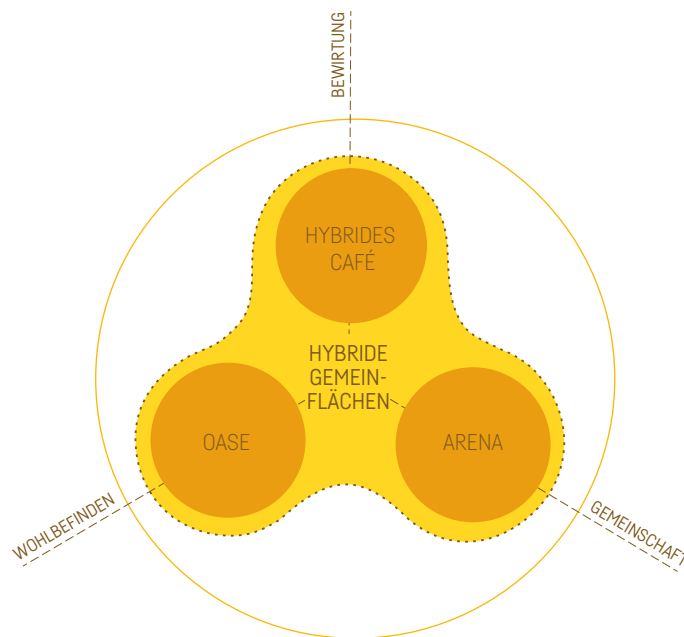



Schuller fordert uns auf, bei der Bürogestaltung ganzheitlicher zu denken. Es geht nicht nur darum, ruhige Räume für Konzentration oder kollaborative Räume für Teamarbeit zu schaffen; es geht darum, das gesamte Spektrum menschlicher Erfahrungen zu verstehen und Räume zu entwerfen, die sich an diese unterschiedlichen Bedürfnisse anpassen können. Das kann bedeuten, Elemente einzubauen, die unterschiedliche sensorische Präferenzen unterstützen, Räume sowohl für intensive Zusammenarbeit als auch für ruhige Reflexion bereitzustellen oder flexible Möbel zu konzipieren, die leicht umkonfiguriert werden können, um den unterschiedlichen Aufgaben und Arbeitsstilen gerecht zu werden.

Das Konzept der „hybriden Gemeinflächen“, wie in der Broschüre „Das hybride Büro der Zukunft“ beschrieben, erweist sich als zentrale Lösung. Diese Räume lassen die digitale und physische Welt nahtlos verschmelzen und erfüllen die Bedürfnisse der Mitarbeiter nach Flexibilität. Dabei werden sowohl das Wohlbefinden der Mitarbeiter als auch die Vorteile der persönlichen Zusammenarbeit gefördert.

Hybride Gemeinflächen zeichnen sich durch ihre „Duktilität“ aus – die Fähigkeit, sich an verschiedene Arbeitsweisen und persönliche Vorlieben anzupassen. Diese dynamischen Räume sind flexibel und lassen sich je nach Bedarf umgestalten, sei es für eine Brainstorming-Sitzung, einen ruhigen Konzentrationsbereich oder ein geselliges Beisammensein. Noch bedeutender ist, dass diese Flexibilität entscheidend dazu beiträgt, die Präsenz der Mitarbeiter über die Woche hinweg zu gestalten, ein typisches Merkmal des hybriden Arbeitsmodells.

In dieser Ausgabe von Sedus INSIGHTS werden vier aussagekräftige Fallstudien vorgestellt, die beispielhaft für die innovative Anwendung der drei Modelle der hybriden Gemeinflächen in der Bürogestaltung stehen. Jedes Beispiel eröffnet eine einzigartige Perspektive auf die Neugestaltung von Arbeitsplätzen, die sich an menschlichen Verbindungen orientieren und komfortable und widerstandsfähige hybride Arbeitsumgebungen bieten. Von Penguin Random House in Gurugram, Indien, mit seiner harmonischen Mischung aus privaten und öffentlichen Räumen bis hin zu Goodjob Games in Istanbul, Türkei, die ihr Büro um eine zentrale soziale Arena organisieren. Diese Beispiele zeigen die vielfältigen Ansätze zur Schaffung lebendiger, „duktiler“ Atmosphären, die Interaktion fördern und ein Gemeinschaftsgefühl entstehen lassen.

Ein besonders eindrucksvolles Beispiel ist Galapagos in Oegstgeest, Niederlande, wo biophile Designprinzipien das Wohlbefinden am Arbeitsplatz neu definieren. Durch die Integration natürlicher Elemente fördert dieser Arbeitsbereich ein gesundes und inspirierendes Umfeld und nutzt unsere angeborene Verbindung zur Natur, um Produktivität und Kreativität zu steigern. In ähnlicher Weise zeigt Hella in Kaunas, Litauen, wie die Umgestaltung einer einfachen Kantine in ein einladendes, informelles Work Café eine entspannte und kooperative Atmosphäre fördern kann.



Diese Fallstudien verdeutlichen einen entscheidenden Punkt: Das hybride Büro basiert auf einem neuen Verständnis von „Produktivität“, das qualitative statt quantitative Aspekte betont. Ziel ist es, einen Raum zu schaffen, der nicht nur funktional, sondern wirklich inspirierend ist und die menschlichen Bedürfnisse unterstützt – eine Mischung, die es ermöglicht, verschiedene Menschen und Ideen miteinander zu verbinden.

Abschließend betrachtet, zeichnet „Menschen verbinden“ ein lebendiges Bild von der Zukunft des Büros: ein Ort, den die Menschen nicht deshalb aufsuchen, weil sie es müssen, sondern weil er einzigartige Erfahrungen als lebendiges Ökosystem bietet, das das gesamte Spektrum menschlicher Erwartungen und Bedürfnisse unterstützt.

Während wir uns weiterhin den Herausforderungen und Chancen der hybriden Arbeit stellen, ist die Betrachtung des Büros als eine Umgebung, die aus der Duktilität hybrider Gemeinflächen gestaltet werden kann – sei es die Cafeteria, eine öffentliche Arena oder ein biophiler Garten, der für alle zugänglich ist – eine Garantie dafür, einen Ort für menschliche Verbindung in einer zunehmend digitalen Welt zu schaffen.

Fabrizio Pierandrei
WORKSCAPE DOJO – PIERANDREI ASSOCIATI

Weitere Sedus INSIGHTS mit ähnlichen Themen:

Sedus INSIGHTS N° 18: Urbanisierte Arbeitswelten

Sedus INSIGHTS N° 17: Digitale Er-Schöpfung

Sedus INSIGHTS N° 14: Extensive Zusammenarbeit

Sedus INSIGHTS N° 09: In der Mitte der Mensch

NEW ARRIVALS



se:café soft chair
Seite 14

02



se:café wooden chair
& lounge chair
Seite 22

03



se:café bench
Seite 28

04



se:café team table
Seite 36

05



se:café bar
Seite 42

06



se:lab island
Seite 50

07



se:assist Update
Seite 58

08



se:mission
Seite 66

09



se:vision desk &
se:vision storage
Seite 72

10



se:hive
Seite 80

11



quarterback 2
Seite 88

12

The Rendezvous Office

Die neuen Sedus Produktlösungen ermöglichen es, flexible Arbeitsorte einladend, komfortabel und inspirierend zu gestalten. Das Büro entwickelt sich so zum sozialen Ort für Vernetzung, Zusammenarbeit und Gemeinschaft mit vielfältigen Arbeitssituationen.

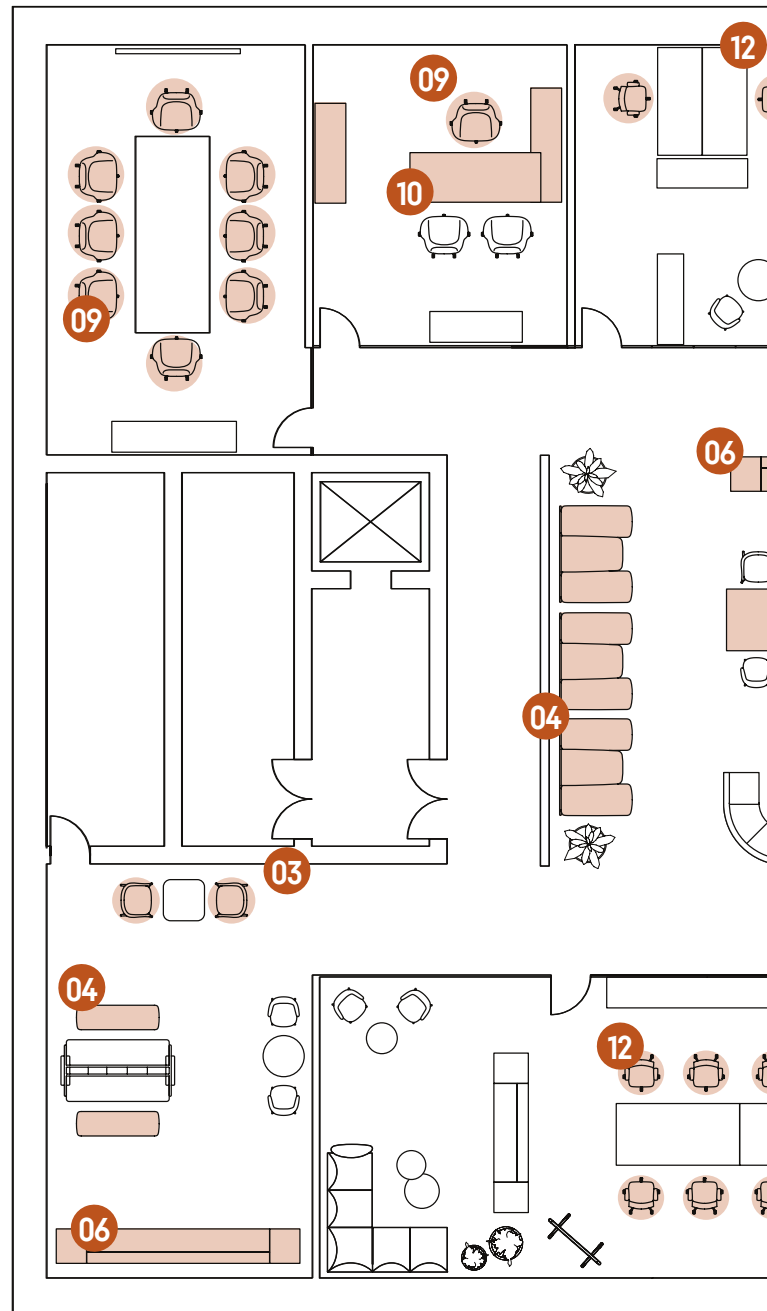

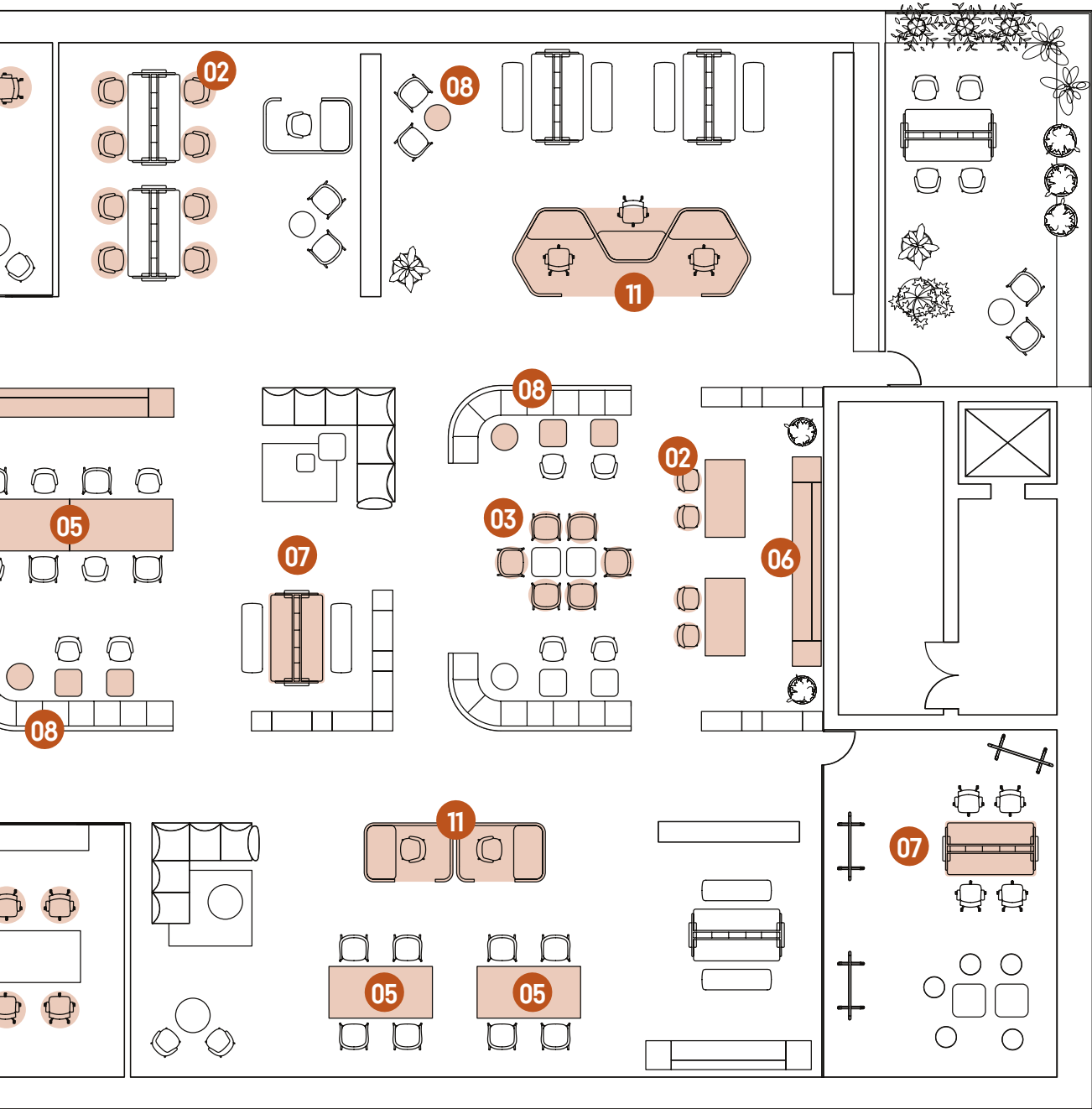



Entspannung, Abwechslung und Inspiration – die se:café soft chair Familie schafft die perfekte Verbindung aus Arbeiten, Wohnlichkeit und Wohlfühlen.

Die bequeme Polsterung der Stühle bietet einen hohen Komfort. Durch die große Modellvielfalt werden sie zudem zum echten Allrounder: vom Loungesessel über den tischorientierten Stuhl bis hin zum Barhocker.

se:café soft chair

Vollgepolsterte Stuhlfamilie
für wohnliches Ambiente



02

se:café soft chair

- Vollgepolsterte Stuhlfamilie in wohnlichem Design
- Bequeme Polsterung sorgt für gemütlichen einladenden Charakter und bietet hohen Komfort
- Wählbare legere Polsteroptik mit raffinierten Falten auf der Innenseite der Rückenlehne verstärkt den wohnlichen Charakter
- In Lounge-, Tisch- und Barhöhe erhältlich: Große Modellvielfalt mit angepassten Proportionen ermöglicht flexiblen Einsatz
- Viele Modellvarianten in einheitlicher Designsprache ermöglichen Einsatz und Kombination in unterschiedlichen Anwendungsbereichen und sorgen im Ensemble für ein harmonisches Erscheinungsbild
- Kombinationsmöglichkeiten aus Bezugsmaterialien und Polsterausführungen sorgen für einzigartige, individuelle Optik
- Hochwertige Polsteroptik durch umlaufende Ziernaht

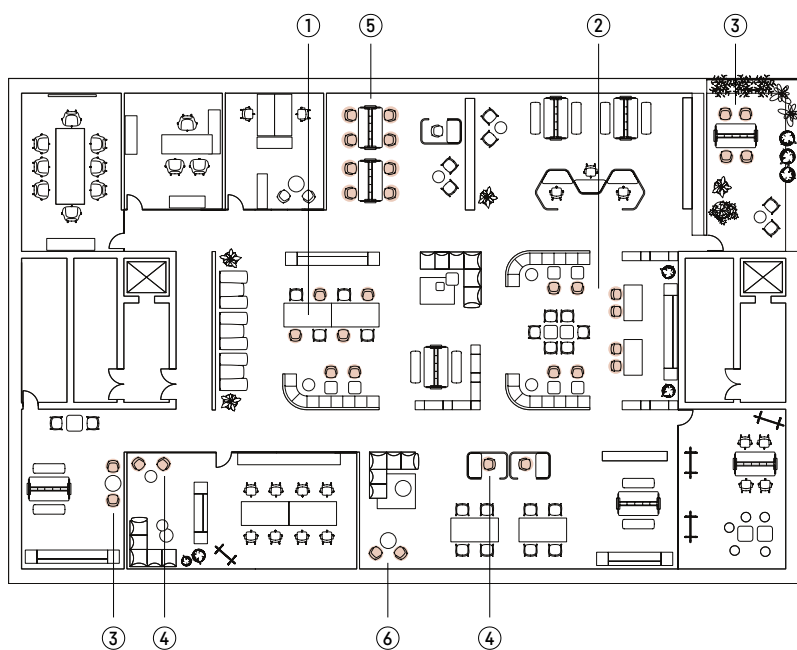

Anwendungsbereiche

- Work Café (1)
- Kantine, Bistro & Cafeteria (2)
- Pausen- & Wartebereiche (3)
- Bibliothek & Ruhezonen (4)
- Knotenpunkte, Mittel- & Zwischenzonen (5)
- Lounge- & Empfangsbereiche (6)
- Home-Office







Merkmale

se:café soft lounge chair



- Vollgepolsterter Sessel in niedriger Sitzhöhe und bequemem Sitzwinkel für Loungebereiche
- Breitere Proportionen mit abgeschrägter Sitzvorderkante für gemütliches Relaxen und Entspannen
- Integrierte Lordosenvorwölbung
- Mit Armlehnen
- Drei Fußgestellvarianten: 4-Fuß Holzgestell, 4-Fuß Stahlgestell oder Kufengestell
- Designelemente: Umlaufende Ziernaht sowie strenge oder optional legere Polsteroptik wählbar

Merkmale

se:café soft chair



- Vollgepolsterter Schalenstuhl mit Sitzhöhe von 445 mm und Sitzwinkel für aufrechtes Sitzen am Tisch
- Gemütliche Sitzfläche mit abgeschrägter Sitzvorderkante
- Integrierte Lordosenvorwölbung
- Mit oder ohne Armlehnen
- Drei Fußgestellvarianten: 4-Fuß Holzgestell, 4-Fuß Stahlgestell oder Kufengestell
- Designelemente: Umlaufende Ziernaht sowie strenge oder optional legere Polsteroptik wählbar

Merkmale

se:café soft stool (studio oder bar)



- Vollgepolsterter Barstuhl in zwei Sitzhöhen: studio (625 mm) oder bar (780 mm)
- Kissenähnliches Polster mit kompakter Sitzfläche und niedriger Rückenlehne
- Integrierte Lordosenvorwölbung
- Abgeschrägte Sitzvorderkante
- Ohne Armlehnen
- Drei Fußgestellvarianten: 4-Fuß Holzgestell, 4-Fuß Stahlgestell oder Kufengestell
- Mit Fußreling
- Designelemente: Umlaufende Ziernaht sowie strenge oder optional legere Polsteroptik wählbar

Dimensionen (alle Maße in mm)

se:café soft lounge chair

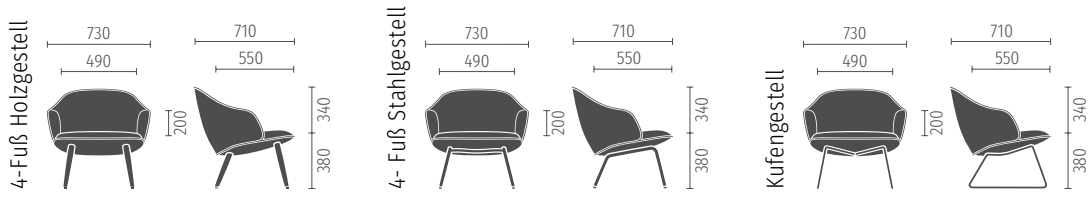

se:café soft chair (ohne Armlehnen)

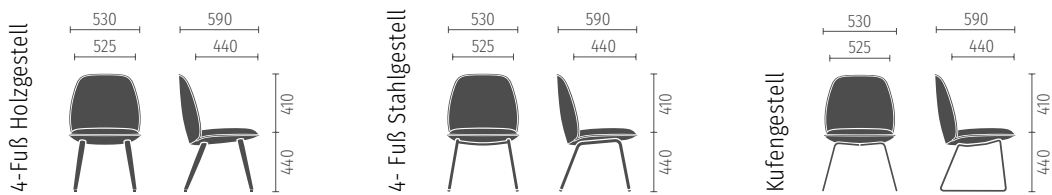

se:café soft chair (mit Armlehnen)

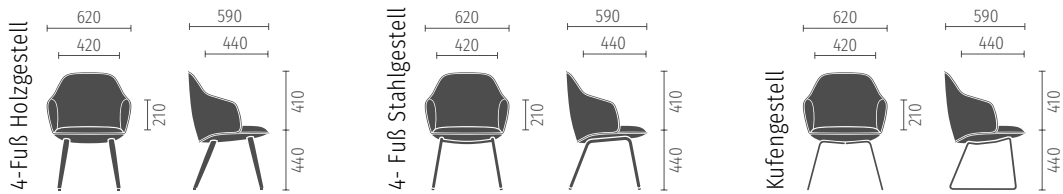

se:café soft stool studio (Sitzhöhe 625 mm)

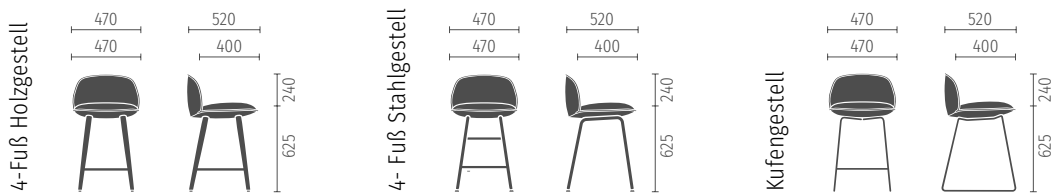

se:café soft stool bar (Sitzhöhe 780 mm)

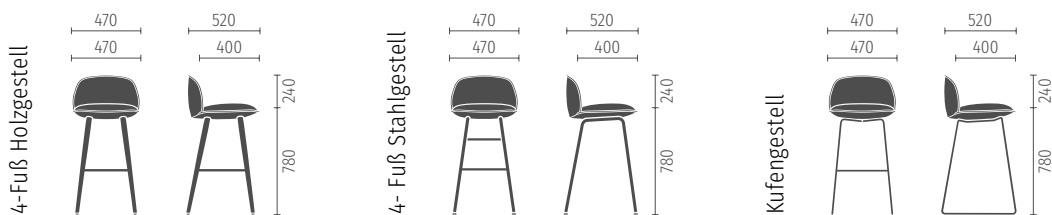



Umlaufende Ziernaht
als Designelement

Farben (alle Modelle der se:café soft chair Familie)



Polsterbezüge

Die drei unabhängig voneinander konfigurierbaren Polsterbezüge (Sitzpolster, Lehnenpolster innen und Lehnenpolster außen) sind aus den Sedus Bezugsmaterialien wählbar. Farbkombinationen sind ausschließlich innerhalb einer Kollektion möglich. Ausnahme: Leder und Lederimitat sind untereinander und mit allen Stoffkollektionen kombinierbar.

Bezugsmaterialien: Alle erhältlichen Bezugsmaterialien können der aktuellen Sedus Preisliste entnommen werden.



4-Fuß Holzgestell¹

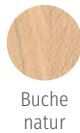

Buche natur

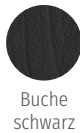

Buche schwarz



Esche auf Eiche natur gebeizt



4-Fuß Stahlgestell¹



Schwarz

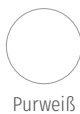

Purweiß



Chrom

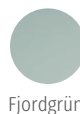

Fjordgrün



Cayennerot

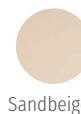

Sandbeige



Tiefgrün



Bronze dunkel



Kufengestell²



Schwarz

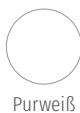

Purweiß



Chrom



Fjordgrün



Cayennerot

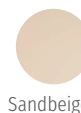

Sandbeige



Tiefgrün



Bronze dunkel



Fußreling

Bei 4-Fuß Stahlgestell sowie Kufengestell: in gewählter Fußfarbe

Bei 4-Fuß Holzgestell: immer schwarz

¹ mit Kunststoff- oder Filzgleitern

² mit Hybridgleitern



Organisches Design trifft auf hochwertige Verarbeitung – se:café wooden chair & lounge chair sind echte Hingucker und bestechen durch eine zeitlose Formgebung.

Egal, ob im Work Café, in Ruhezeiten oder an Knotenpunkten, der Massivholzstuhl schafft in jeder Umgebung eine natürliche Atmosphäre. Erhältlich in zwei Sitzhöhen sowie in der Variante mit Wiener Geflecht bietet er zudem mehrere Anpassungsmöglichkeiten.

se:café wooden chair & lounge chair

Zeitloser Massivholzstuhl
in hochwertigem Design



03





se:café wooden chair & lounge chair

- Hochwertig verarbeiteter Massivholzstuhl in zwei Sitzhöhen
- Zeitlose Form kombiniert mit natürlichem Material (Massivholz) macht ihn zum Allrounder und schafft sofort eine natürliche Atmosphäre
- Durch eigenständiges Design mit fließendem Übergang von Armlehnen in Rückenlehne wird der Stuhl zum Handschmeichler
- Variante 1 ist aus Massivholz mit furniertem Sitz gefertigt
- Variante 2 mit Wiener Geflecht passt sich leicht an die Körperform an und bietet neben Komfort auch eine gute Luftzirkulation
- Durchscheinende Holzmaserungen verleihen auch bei Farbe eine natürliche Optik

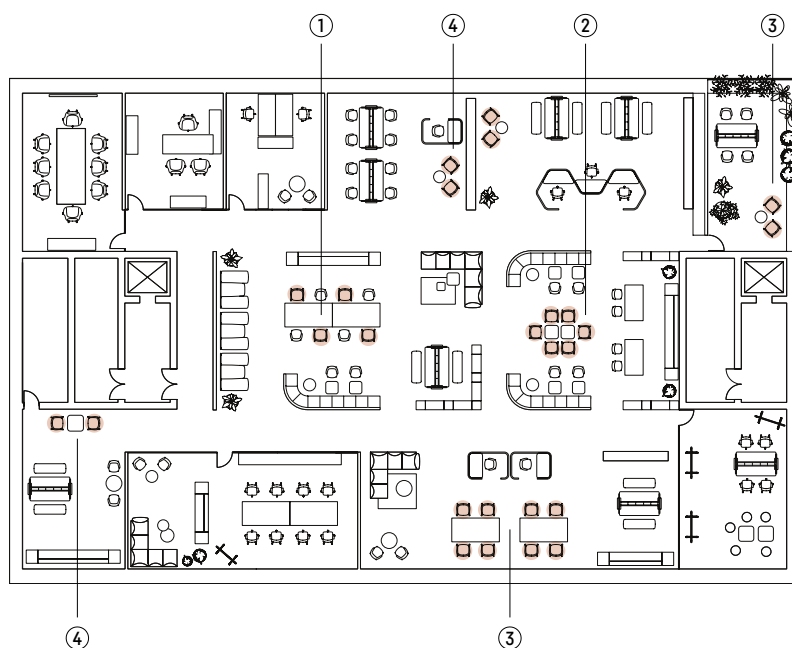

Anwendungsbereiche

- Work Café (1)
- Kantine, Bistro & Cafeteria (2)
- Bibliothek & Ruhezone (3)
- Knotenpunkte & Zwischenzone (4)



Merkmale (Standard)

- Massivholzstuhl in zwei Höhen (Loungehöhe und Tischhöhe) und Breiten
- Sitzfläche aus geformtem Holz oder bespannt mit Wiener Geflecht
- Holz aus nachhaltiger Forstwirtschaft

Optionen/Zubehör

- Sitzkissen (für Modell mit Formholzsitz)



Dimensionen (alle Maße in mm)

Loungehöhe

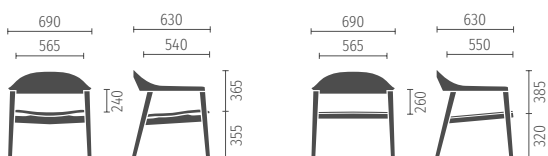

Sitzfläche Holz

Sitzfläche Wiener Geflecht

Tischhöhe

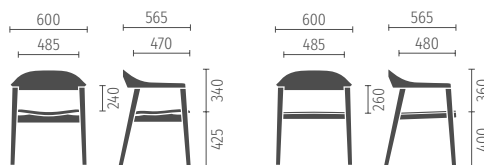

Sitzfläche Holz

Sitzfläche Wiener Geflecht

Farben



Um die Nutzungsdauer zu verlängern, wird bei der Variante mit Wiener Geflecht ein stabiles, semi-transparentes Kunststoff-Netzgewebe unter das Geflecht gespannt.



Sitzkissen (optional)

Bezugsmaterialien: Alle erhältlichen Bezugsmaterialien können der aktuellen Sedus Preisliste entnommen werden.



Der perfekte Ort für Kommunikation oder temporären Rückzug – se:café bench kombiniert gekonnt wohnlichen Charakter und gemütliches Design.

Die vielfältigen Höhen- und Modellvarianten machen sie sowohl zum Treffpunkt informeller Meetings als auch zum Lieblingssort für gemütliche Pausen.

se:café bench

Vollgepolsterte Sitzbänke
für Wohnlichkeit und Komfort

04



se:café bench

- Vollgepolsterte Bänke in wohnlichem Design
- Bequeme Polsterung sorgt für gemütlichen einladenden Charakter
- Bewusster Verzicht auf Armlehnen für mehr Bewegungsfreiheit und ausreichend Platz für Sitzfläche
- Unterschiedliche Höhen fördern auch die Zusammenarbeit in höheren Positionen
- Einheitliche Designsprache ermöglicht Einsatz und Kombination in unterschiedlichen Anwendungsbereichen und sorgt im Ensemble für ein harmonisches Erscheinungsbild
- Hochwertige Polsteroptik durch umlaufende Ziernaht

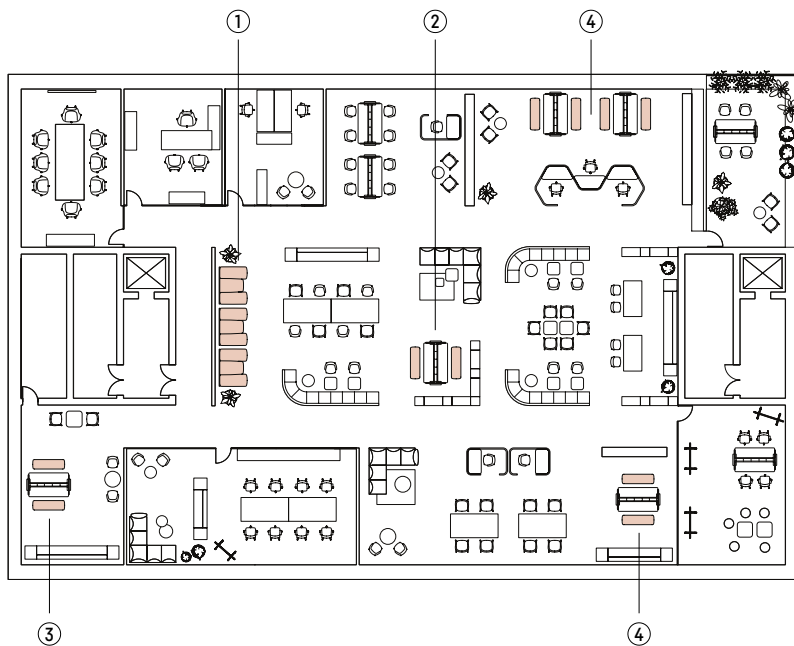

Anwendungsbereiche

- Work Café (1)
- Kantine, Bistro & Cafeteria (2)
- Pausenbereiche (3)
- Knotenpunkte, Mittel- & Zwischenzonen (4)
- Informelle Meetings (4)
- Temporäre Arbeitsplätze am High Desk (4)









Merkmale se:café bench

- Vollgepolsterte Bank ohne Rückenlehne
- Sitzhöhe: 445 mm, Sitzbreite: 1600 mm
- Zwei Fußgestellvarianten: Holz oder Stahl
- Designelement: umlaufende Ziernaht



Merkmale se:café high bench

- Vollgepolsterte Hochbank mit Rückenlehne und Fußreling
- Zwei Sitzhöhen: studio (625 mm) oder bar (780 mm), Sitzbreite: 1400 mm
- Zwei Fußgestellvarianten: Holz oder Stahl
- Designelement: umlaufende Ziernaht



Merkmale se:café high diner

- Diner-Konfiguration bestehend aus zwei sich gegenüberstehenden se:café high benches mit Fußreling, verbindendem Sichtschutz an der Rückseite und integriertem Tisch mit Elektrifizierungsmöglichkeit
- Zwei Sitzhöhen: studio (625 mm) oder bar (780 mm), Sitzbreite: 1400 mm
- Zwei Fußgestellvarianten: Holz oder Stahl
- Designelement: umlaufende Ziernaht
- Rückseitig angebrachter Screen als verbindendes Element kann nachträglich an- bzw. abmontiert werden
- Tischgröße: 1400 × 700 mm
- Option: Elektrifizierung



Umlaufende Ziernaht
als Designelement



Dimensionen (alle Maße in mm)

se:café bench

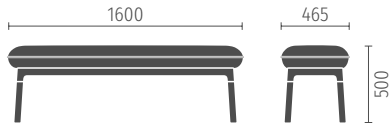

se:café high bench, Höhe studio

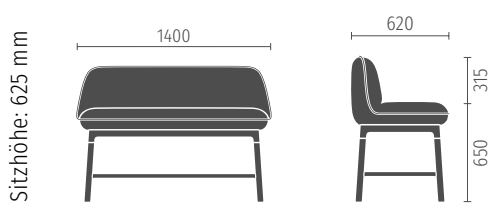

se:café high bench, Höhe bar

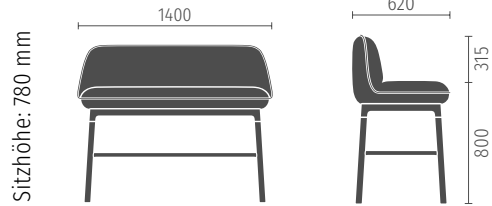

se:café high diner, Höhe studio

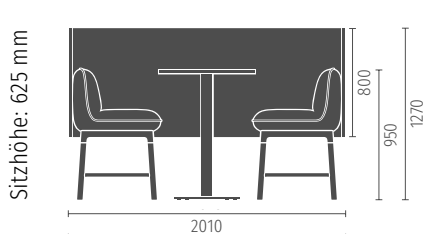

se:café high diner, Höhe bar

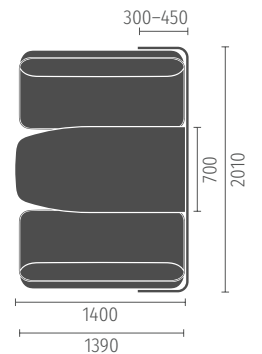
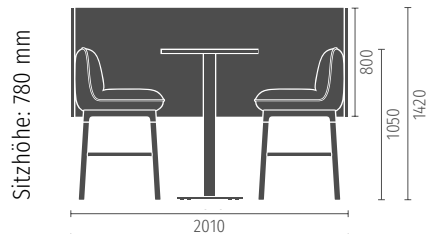

Farben (alle Modelle der se:café bench Familie)



Polsterbezüge

Die zwei unabhängig voneinander konfigurierbaren Polsterbezüge (Sitzfläche und Rückenlehne innen bzw. Sitzfläche unten und Rückenlehne außen) sind aus den Sedus Bezugsmaterialien wählbar. Farbkombinationen sind ausschließlich innerhalb einer Kollektion möglich. Ausnahme: Leder und Lederimitat sind untereinander und mit allen Stoffkollektionen kombinierbar.

Bezugsmaterialien: Alle erhältlichen Bezugsmaterialien können der aktuellen Sedus Preisliste entnommen werden.



Massivholz-
gestell¹



Buche
natur



Buche
schwarz



Esche auf
Eiche natur
gebeizt

Die Traverse sowie zugehörige Knoten sind aus gewählter Holzfarbe.

Die Fußreling sowie zugehörige Knoten sind in Pulverfarben oder verchromt wählbar.



Stahlgestell¹



Schwarz



Purweiß



Chrom



Fjordgrün



Cayennerot



Sandbeige



Tiefgrün



Bronze
dunkel

Die Farbe der Traverse und Knoten ist abhängig von der gewählten Gestellfarbe.

Die Fußreling beim Stahlgestell ist unabhängig von der Gestellfarbe wählbar.



Diner Screen
Tischgestell¹

Der Screen ist unabhängig vom Bezugsmaterial der Bänke wählbar. Die zwei unabhängig voneinander konfigurierbaren Screen-Bezüge (Screen innen bzw. Screen außen) inkl. umlaufender Ziernaht sind aus den Sedus Bezugsmaterialien wählbar.

Farbkombinationen sind ausschließlich innerhalb einer Kollektion möglich. Ausnahme: Leder und Lederimitat sind untereinander und mit allen Stoffkollektionen kombinierbar.

Bezugsmaterialien: Alle erhältlichen Bezugsmaterialien können der aktuellen Sedus Preisliste entnommen werden.



Diner Tischplatte und
Tischgestell¹



Schwarz



Purweiß



Fjordgrün



Cayennerot



Sandbeige



Tiefgrün



Bronze
dunkel

Tischplatte: Melamin-Kollektionen (Wood Selection, Architecture Line, Colour Harmony, Soft Touch/HPL) und Furnier.

Tischgestell: unabhängig von der gewählten Gestellfarbe der Bänke wählbar.

¹Alle Modelle sind mit rutschfesten Stopp-Gleitern ausgestattet.



Ein zentraler Treffpunkt für alle – mit dem se:café team table zieht das Zuhause-Gefühl ins Büro ein.

Als lange Tafel stärkt der Tisch das Zugehörigkeitsgefühl und wird zur ersten Anlaufstelle für spontane Treffen. Die hochwertige Furnieroberfläche des Tisches zeichnet sich zudem durch eine besonders natürliche Haptik aus.

se:café team table

Team-Tisch für Socialising
und After Work



05





se:café team table

- Zentraler Treffpunkt kombiniert Socialising und Arbeiten
- Wohnliche Optik mit Blickfang-Charakter
- Natürliche Haptik durch hochwertige Furnieroberflächen
- Konfiguration einer großen Tafel mit bis zu 14 Personen möglich
- Über eine Funktionsfuge können Zubehörelemente wie Leuchten, Pflanzgefäße oder Tablare angebracht werden

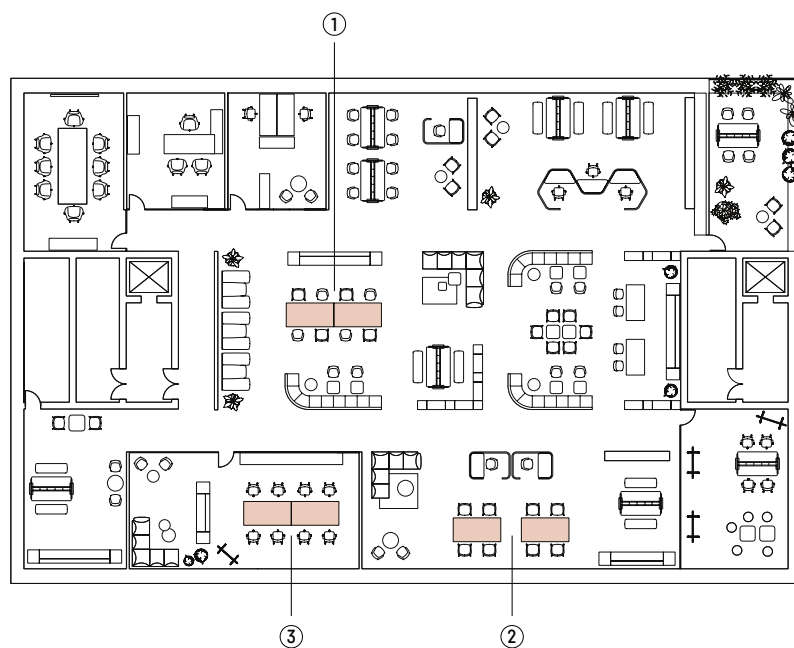

Anwendungsbereiche

- Work Café (1)
- Bibliothek & Ruhezonen (2)
- Knotenpunkte & Zwischenzonen
- Lounge- & Empfangsbereiche
- Heimat eines Teamspaces (3)



Merkmale (Standard)

- Hochwertiger Tisch in Massivholzoptik aus charakteristischen Furnieren
- In zwei Tiefen und vier Längen
- Bohlenoptik mit oder ohne Funktionsfuge oder durchgehende Tischplatte

Optionen/Zubehör

- Grundelektrifizierung unter der Tischplatte inklusive schwarzem Zuleitungskabel
- Elektrifizierung in Tischzarge integriert, Position einzeln wählbar (PIX-Steckdose schwarz oder PIX-USB-Charger A/C schwarz)
- Zubehör für Funktionsfuge
 - Dimmbare Leuchte mit USB-A/C-Charger und Schalter mit stromsparender Abschaltautomatik (Farben: schwarz oder purweiß)
 - Pflanzgefäß (Farben: siehe unten)
 - Tablar (Farben: siehe unten)

Dimensionen und Plattenformen (alle Maße in mm)

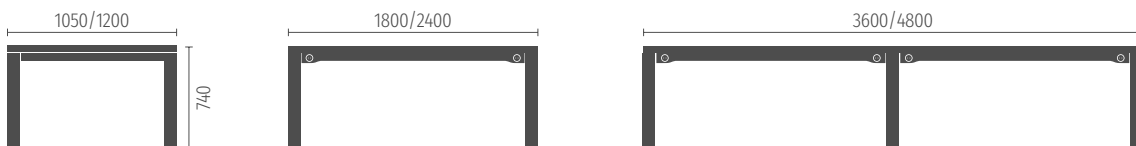

Bohlenoptik mit Funktionsfuge

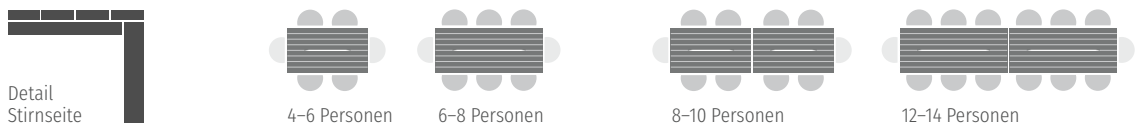

Durchgehende Platte ohne Funktionsfuge

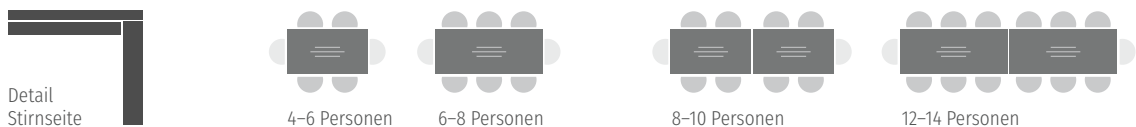

Farben





Der Ort für guten Kaffee, Gastlichkeit und Small Talk – die se:café bar wird zum Versorgungspunkt mit Wohlgefühlcharakter.

Als Anlaufstelle für spontane Treffen und Austausch im Büro schaffen die Cateringmodule eine informelle und ungezwungene Atmosphäre. Die Kommunikation ergibt sich hier von selbst und dank der vielfältigen Stellvarianten passen sie in jede Räumlichkeit.

se:café bar

Cateringmodule fürs Büro

06



se:café bar

- Module fügen sich durch zeitloses Design und vielfältige Stellvarianten harmonisch in alle räumlichen Gegebenheiten ein: als wandorientierte Küchenzeile, als Raumteiler oder als Insel
- Bietet alle im Büro benötigten Funktionen: Versorgungspunkt für Heiß- und Kaltgetränke, Kühlen von Lebensmitteln, Spülen sowie Stauraum für Besteck und Geschirr
- Produktfamilie umfasst Vielzahl an Modulen in unterschiedlichen Größen, deren Funktionen, Ausstattung und Materialien individuell konfigurierbar sind, was die Planung deutlich weniger komplex als z. B. eine Küchenplanung macht
- Selbsttragende Konstruktion und verdeckter Installationsbereich ermöglichen Einbau ohne Eingriff in den Baukörper

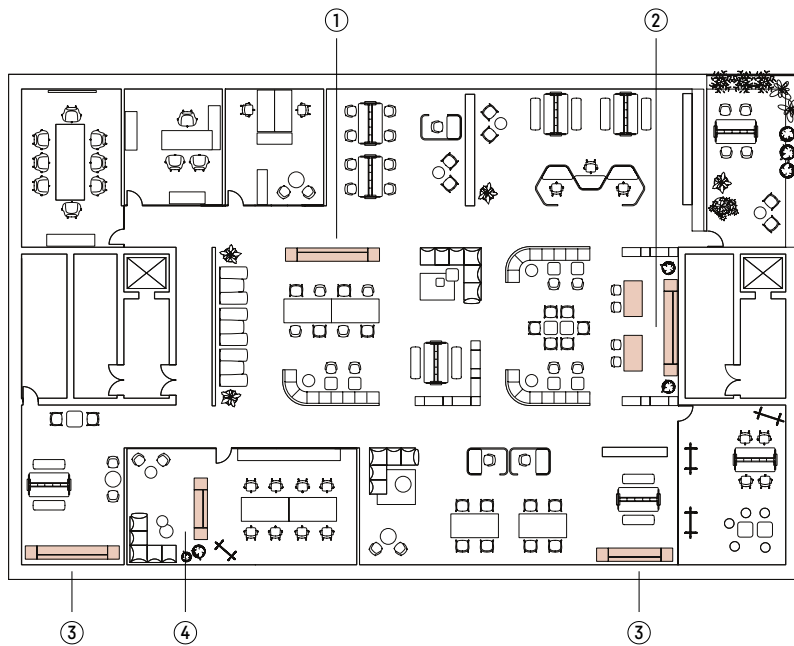

Anwendungsbereiche

- Work Café (Mittelpunkte des Sedus Smart Café) (1)
- Kantine, Bistro & Cafeteria (Alternative zur herkömmlichen Teeküche) (2)
- Knotenpunkte & Zwischenzonen (3)
- Lounge- & Empfangsbereiche (platzsparendes Versorgungsmodul für Heiß- und Kaltgetränke) (4)









Farben

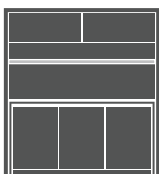

Rahmen, Fronten,
Nischenrückwand,
Arbeitsplatte, Korpusse,
Seitenwangen, Sockel

Rahmen, Fronten, Nischenrückwand, Arbeitsplatte, Korpusse, Seitenwangen und Sockel sind unabhängig voneinander konfigurierbar.

Oberflächen: Melamin-Kollektionen (Wood Selection, Architecture Line, Colour Harmony, Soft Touch/HPL).



Inselmodule:
Ansetztisch

Insel und Ansetztisch sind unabhängig voneinander konfigurierbar.

Oberflächen: Melamin-Kollektionen (Wood Selection, Architecture Line, Colour Harmony, Soft Touch/HPL).

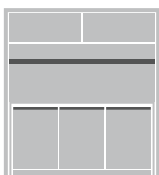

Funktionsleisten,
Borde, Accessoires,
Griffmulde

Funktionsleisten, Borde und Accessoires in der Nische sowie die Griffmulde sind aus Metall, schwarz gepulvert.



Schwarz

Produktumfang und Dimensionen (alle Maße in mm)

Wandmodule ohne Hochschränke können nicht nur wandorientiert, sondern auch freistehend als Raumteiler genutzt werden. In diesem Fall ist die Rückseite mit Funktionsschienen zum Einhängen von Whiteboards und anderen Accessoires ausgestattet. Alle Inselmodule sind freistehend im Raum positionierbar.

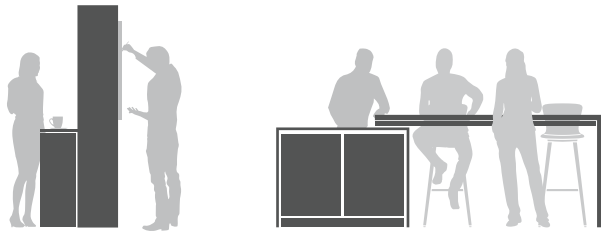

Wandmodul und Raumteiler

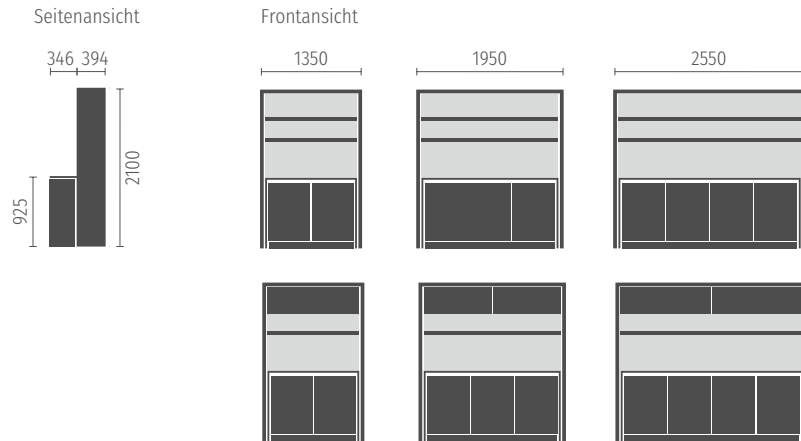

Wandmodul mit Hochschränken





Insel

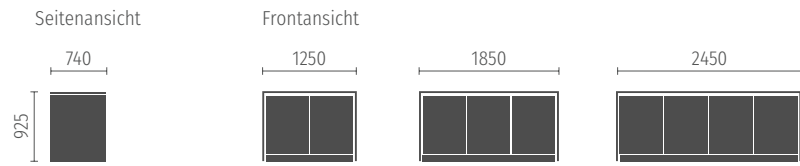

Insel mit Sitzmöglichkeit auf der Rückseite

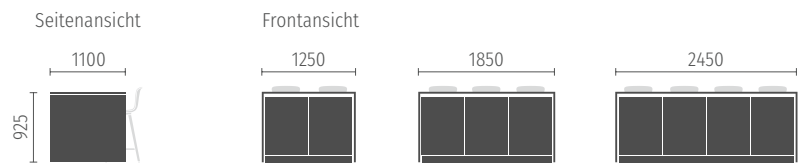

Insel mit Ansetztisch seitlich

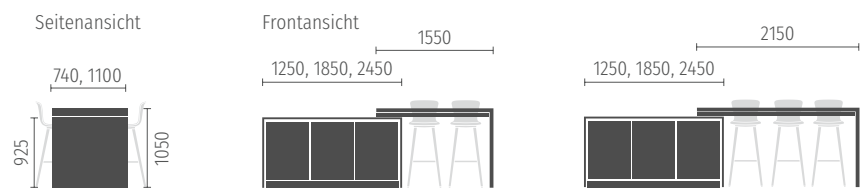



Working, Meeting, Socialising –
se:lab island ist der ideale Platz für
agiles Arbeiten mit Outdoor-Feeling.

Der Gruppentisch ist das Kernelement des Smart Cafés
und überzeugt durch seine wohnliche und einladende
Optik. Mit zwei Varianten für ergonomisches Arbeiten im
Sitzen und Stehen fördert er den Austausch und ermög-
licht Perspektivwechsel.

se:lab island

Vielseitige Besprechungsinsel
für agiles Arbeiten

07







se:lab island

- Vielseitiger agiler Gruppentisch als zentraler Treffpunkt für Teams
- Zwei Modellvarianten ermöglichen ergonomisches Arbeiten im Sitzen oder Stehen
- Praktischer Überbau und eine Vielzahl an Zubehör machen die Besprechungsinsel zum individuellen Blickfang
- Das Design fügt sich als Erweiterung der se:lab Familie harmonisch in die Gesamtoptik des Büros ein

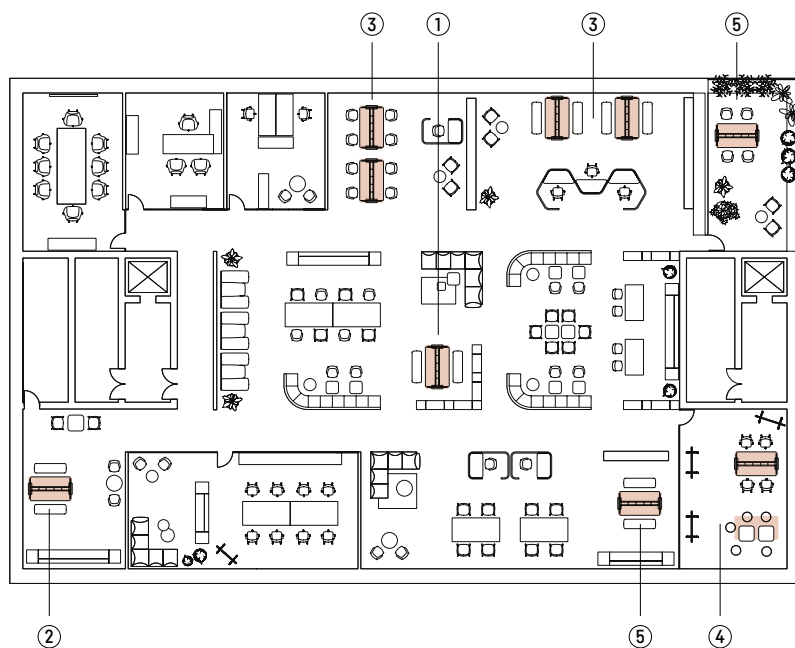

Anwendungsbereiche

- Work Café (1)
- Kantine, Bistro & Cafeteria (2)
- Knotenpunkte & Zwischenzonen (3)
- Projekträume & Workshops (4)
- Bibliothek & Ruhezone (5)





Merkmale (Standard)

- Gruppentisch mit praktischem Überbau zur Ausstattung mit individuellem Zubehör
- Tischplatte auf Sitzhöhe (740 mm) oder Stehhöhe (1050 mm)
- Mit eckigen oder gerundeten Platten-ecken
- Mit Rollen oder Stellgleitern

Optionen/Zubehör

- Seitenpaneele
- Ablageschale einseitig
- Power Supply mit Ablageschale
- Pflanzeinsatz für Ablageschale
- Pflanzkasten für 3. Ebene
- Leuchtaufnahme
- Monitorhalterung
- Taschenhalter
- Whiteboard-Aufnahme
- Garderobenhaken

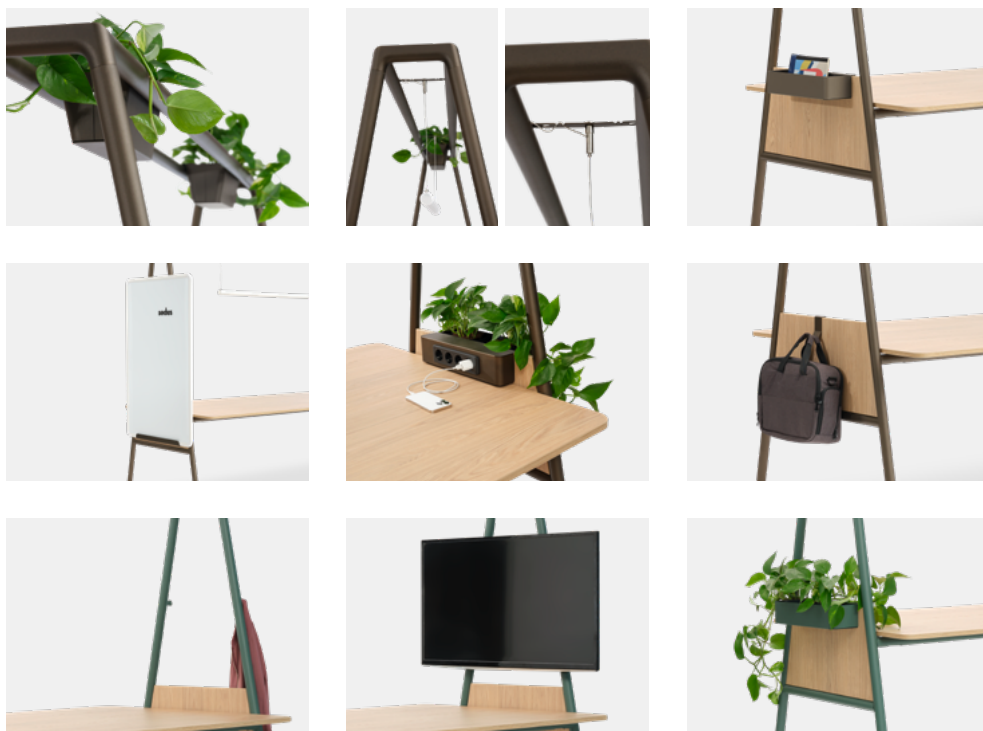

Dimensionen und Plattenformen (alle Maße in mm)

Sitzhöhe (Tischplatte auf 740 mm)

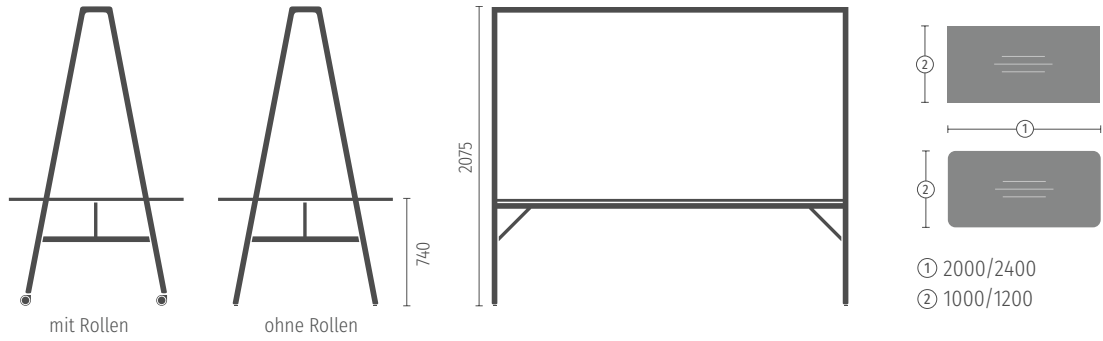

Stehhöhe (Tischplatte auf 1050 mm)

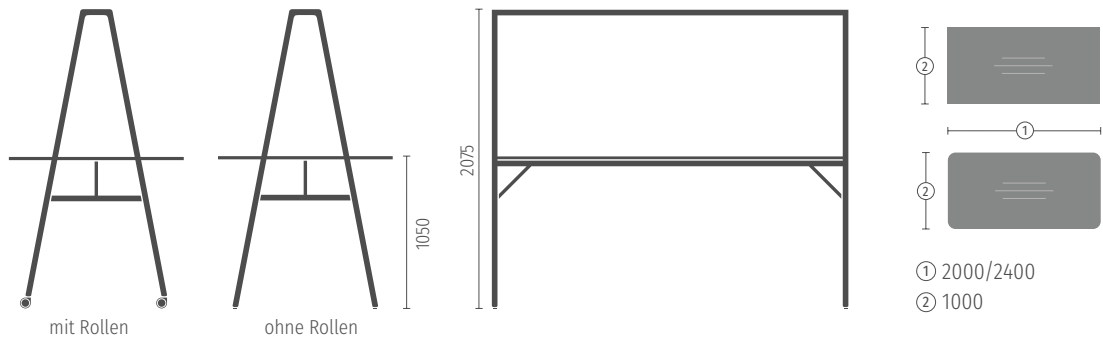

Farben

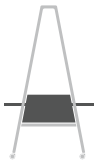

Tischplatte und
Seitenpaneelle

Die Tischplatte und die Seitenpaneelle sind unabhängig voneinander konfigurierbar.
Oberflächen: Melamin-Kollektionen (Wood Selection, Architecture Line, Colour Harmony, Soft Touch/HPL) und Furnier.

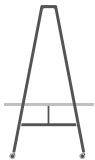

Gestell

Bei gewählten Rollen entsprechen diese der Gestellfarbe.

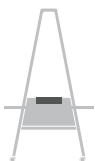

Zubehör





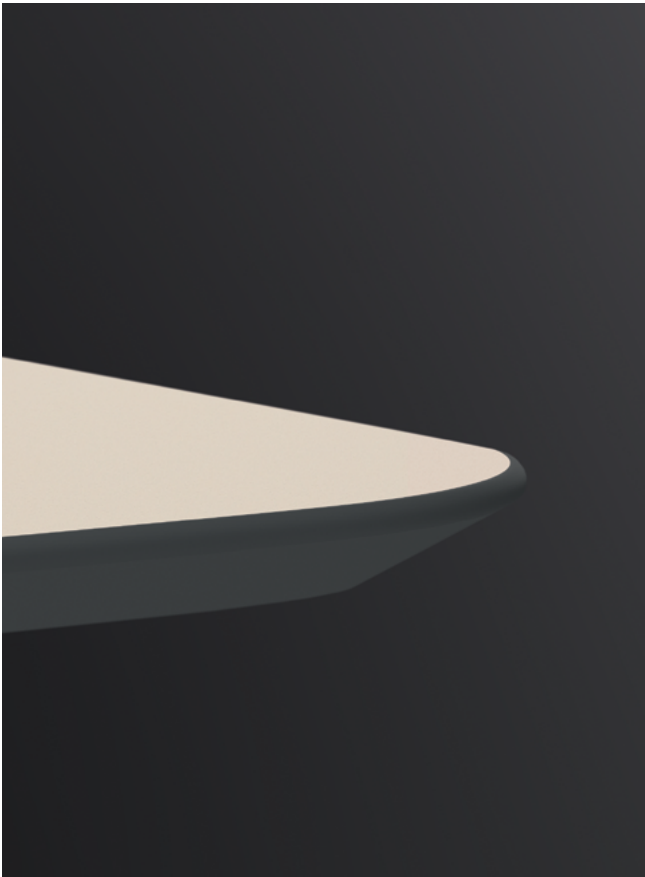

Für Kleingruppen, Einzelarbeit und Pausen – se:assist ist jetzt noch vielseitiger.

Die Tischfamilie wurde für den Einsatz im Smart Café weiterentwickelt und es wurden spezielle Tischhöhen und Plattenmaße für diese Anwendung ergänzt. So bringt se:assist Menschen zusammen, sowohl im Büro als auch in Break-Out-Bereichen.

se:assist Update

Vielseitige Tischfamilie
für unterschiedliche
Anwendungsbereiche



08

se:assist

- Vielseitige Tischfamilie in fünf Standardhöhen und mit großer Auswahl an Plattenformen
- Funktionales Design mit Tellerfuß ermöglicht großzügige Beinfreiheit und gewährleistet gute Standfestigkeit
- Unterschiedliche Varianten sowie große Farbvielfalt in einheitlicher Designsprache ermöglichen Einsatz und Kombination in unterschiedlichen Anwendungsbereichen und sorgen im Ensemble für harmonisches Erscheinungsbild

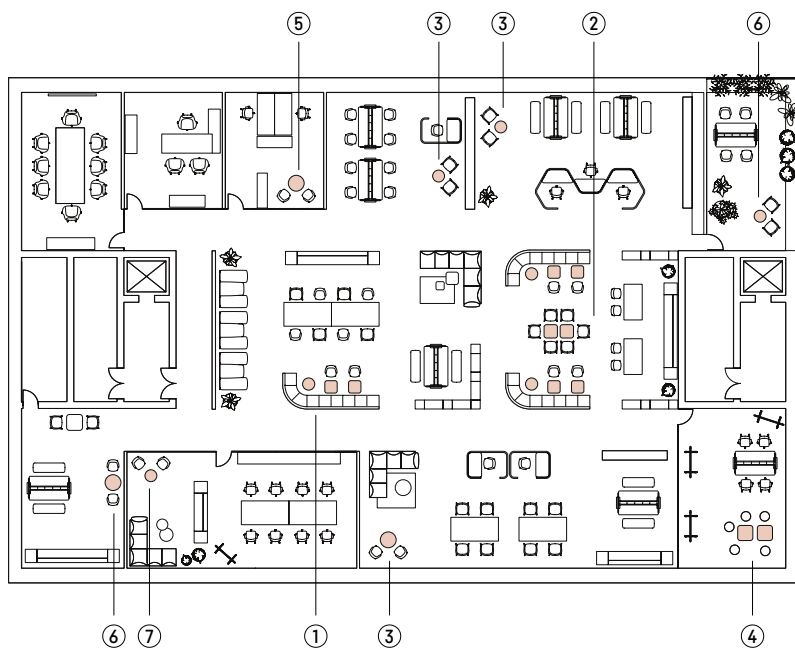

Anwendungsbereiche

- Work Café (1)
- Kantine, Bistro & Cafeteria (2)
- Knotenpunkte & Zwischenzonen (3)
- Einzel- & Teamarbeitsplätze
- Projekträume & Workshops (4)
- Besprechungs- & Seminarräume (5)
- Ruhezone & Rückzugsorte (6)
- Lounge- & Empfangsbereiche (7)







Merkmale (Standard)

- Fünf Standardhöhen für unterschiedlichste Anwendungsbereiche (von Loungehöhe bis Stehtisch)
- Große Auswahl an Plattenformen
- Tellerfuß in unterschiedlichen Bodenplattenformen wählbar
- Höhenverstellbarer Lifttisch
- Fußkreuz mit Rollen (bei Lifttisch)

Optionen

- Große Auswahl an Gestellfarben (siehe unten)
- Tischplatte in 19 oder 25 mm Stärke
- CDF-Tischplatte mit gefaster Kante
- Elektrifizierung mit Kabeldurchlass und versteckter Kabelführung durch die Säule für bestimmte Größen möglich

Farben

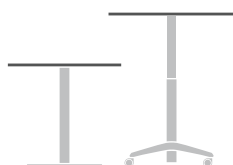

Tischplatte

Oberflächen: Melamin-Kollektionen (Wood Selection, Architecture Line, Colour Harmony und Likewood), Soft Touch, Furniere, Linoleum und CDF-Platten. Die Kantenfarbe der CDF-Tischplatte ist immer schwarz.



Tellerfuß und Säule in fester Höhe

Eine schwarze Bodenplatte unter dem farbigen Cover des Tellerfußes erzeugt eine schwarze Schattenfuge.



Schwarz



Purweiß



Weiß-aluminium



Fjordgrün



Cayennerot



Sandbeige



Tiefgrün



Bronze dunkel

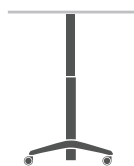

Fußkreuz und Säule Lifttisch



Schwarz



Purweiß



Weiß-aluminium

Dimensionen und Plattenformen (alle Maße in mm)

Fixe Höhe mit Einzelsäule und Tellerfuß

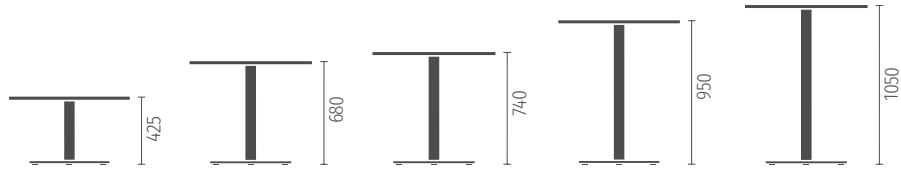

Mit Tellerfuß
rund

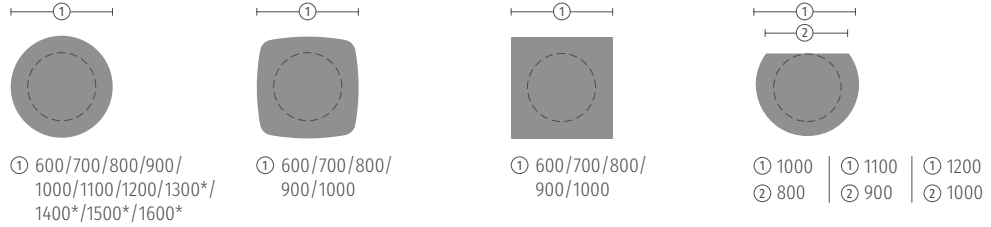

* nur für die Tischhöhen 680 und 740 mm

Mit Tellerfuß
gesoftet

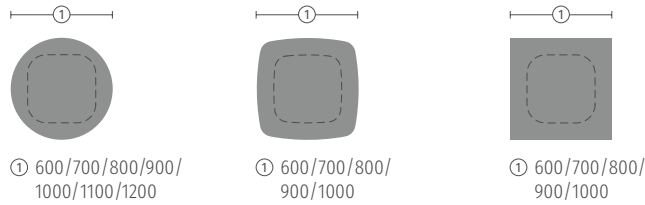

Mit Tellerfuß
Diner

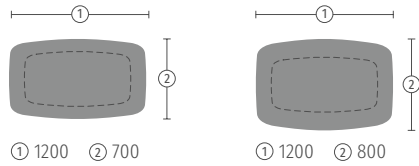

Fixe Höhe mit Doppelsäule und Tellerfüßen (Bootsform)

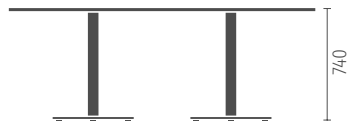

Mit Tellerfuß
rund

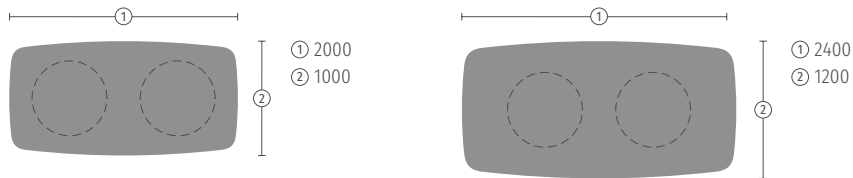

Mit Tellerfuß
gesoftet

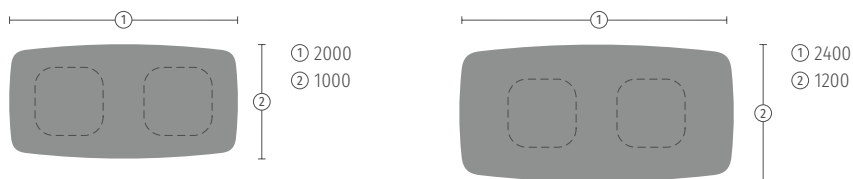

Lifttisch mit Tellerfuß oder Fußkreuz auf Rollen

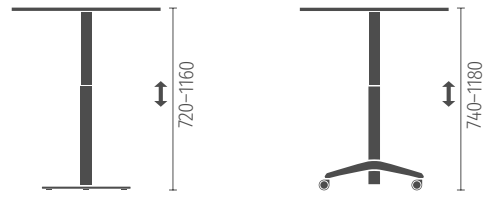

Mit Tellerfuß
rund

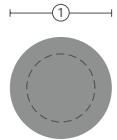

① 800/900/1000



① 800/900



① 800/900

Mit Tellerfuß
gehoft

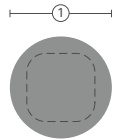

① 800/900/1000

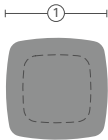

① 800/900



① 800/900

Mit Fußkreuz
und Rollen

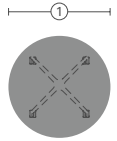

① 800/900

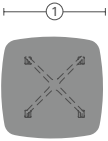

① 800/900



① 800/900





Premium-Eleganz für höchste Ansprüche – se:mission bietet zahlreiche Gestaltungsmöglichkeiten und passt zu jedem Raum und jedem Geschmack.

Der vollgepolsterte Konferenzstuhl überzeugt durch eine einladende Formgebung sowie hochwertige Verarbeitung. Höchster Komfort, ergonomische Details und intuitive Bedienbarkeit vollenden das Gesamtpaket.

se:mission

Komfortabler Konferenzstuhl
als perfekter Gastgeber



09



se:mission

- Einladende Optik macht den vollgepolsterten Konferenzstuhl zum guten Gastgeber
- Hoher Anspruch an Design, Ästhetik und Qualität
- Luftige, leichte und moderne Formsprache
- Integrierte Armlehnen sorgen für Gefühl der Geborgenheit
- Hohe Individualität und vielzählige Gestaltungsmöglichkeiten durch große Material- und Farbauswahl. So sind unterschiedliche Stile realisierbar: von unauffällig, schlicht und jung bis klassisch, konservativ und hochwertig
- Integration von Holzfurnieren an den Außenseiten als exklusives Designelement möglich
- Höchster Komfort durch DuoMotion-Bewegungskonzept und integrierte ergonomische Details
- Großzügiges Platzangebot

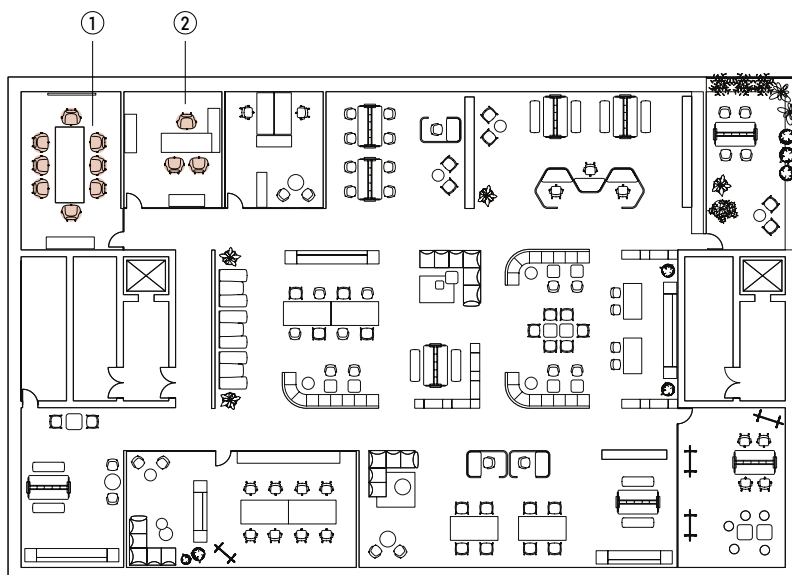

Anwendungsbereiche

- Boardrooms
- Besprechungs- & Konferenzräume (1)
- Management-Arbeitsplätze (2)



Dimensionen (alle Maße in mm)

4-Stern auf Gleitern

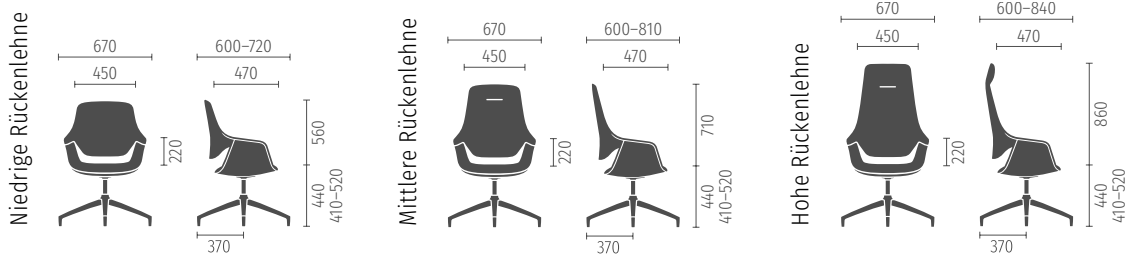

5-Stern auf Rollen

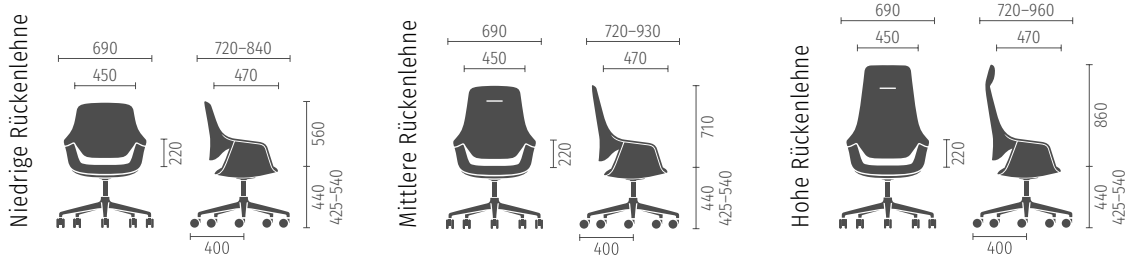

Merkmale (Standard)

- Drei Rückenlehnen-Varianten (niedrig, mittel, hoch)
- DuoMotion-Bewegungskonzept
- Vollgepolsterter Stuhl mit integrierten Armlehnen
- Integrierte Lordosenvorwölbung
- Komfortabler Sitz mit Federkernkissen, ergonomischer Sitzmulde und abgeschrägter Sitzvorderkante
- Fußgestellvarianten: 4-Stern mit Gleitern, 5-Stern mit Rollen
- Arretierung der Rückenlehne (Neigung)
- Vier Polsterflächen inkl. der Blenden: Bis zu vier Bezugskombinationen innerhalb eines Stuhles möglich
- Seitliche Blenden als individuelles Designelement

Optionen/Zubehör

- Design-Rollen
- Optionen der Sitzhöhenverstellung:
 - Gasfeder mit mechanischer Tiefenfederung, höhenverstellbar
 - Rückstellautomatik mit zentraler Sitzfederung, nicht höhenverstellbar (nur 4-Fuß auf Gleitern)
 - Zentrale Sitzfederung, nicht höhenverstellbar



Farben

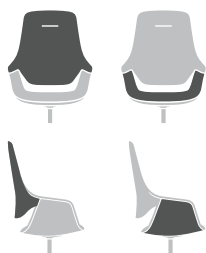

Polster und Bezüge

Farbkombinationen sind ausschließlich innerhalb einer Kollektion möglich. Ausnahme: Leder und Lederimitat sind untereinander und mit allen Stoffkollektionen kombinierbar.

Bezugsmaterialien: Alle erhältlichen Bezugsmaterialien können der aktuellen Sedus Preisliste entnommen werden.

Die seitlichen Sitzblenden können mit allen Sedus Bezugsmaterialien bezogen oder in Kunststoff bzw. Furnier konfiguriert werden.



Seitliche Blenden

Kunststoff



Schwarz



Weiß

Furnier



Eiche natur



Nussbaum ruhig



Eiche anthrazit



4-Stern-Fußgestell



Schwarz



Purweiß



Aluminium poliert



Fjordgrün



Cayennerot



Sandbeige



Tiefgrün



Bronze dunkel



5-Stern-Fußgestell



Schwarz



Purweiß



Aluminium poliert



Fjordgrün



Cayennerot



Sandbeige



Tiefgrün



Bronze dunkel



Moderne Gestaltung mit Fokus auf Qualität und Design – se:vision desk & storage vereinen Repräsentativität und Individualität.

Das puristische Design des Premium-Tisches mit optional angrenzendem Stauraum überzeugt durch eine hohe Gestaltungsfreiheit. Das Ergebnis: eine optimale Anpassung an persönliche Bedürfnisse von puristisch bis wohnlich.

se:vision desk & storage

Premium-Arbeitstisch
mit angrenzendem Stauraum



se:vision desk

- Hochwertiger Einzelarbeitsplatz in puristischem Design
- Drei Fußgestellvarianten (Aluminium gepulvert, verchromt oder mit Furnier ummantelt)
- Präzise Verarbeitungsqualität nach höchsten Standards
- Hohe Gestaltungsvielfalt durch große Farb- und Materialauswahl
- Nicht sichtbares Kabelmanagement, z. B. integrierte Kabelführung im Tischbein
- Als freistehender Einzelarbeitsplatz oder in Verbindung mit se:vision storage (siehe unten) nutzbar

se:vision storage

- Hochwertiger arbeitsplatznaher Stauraum
- Als freistehendes Sideboard oder in Verbindung mit se:vision desk (siehe oben) nutzbar
- Nicht sichtbares Kabelmanagement
- Hohe Gestaltungsvielfalt durch große Farb- und Materialauswahl: von einladender Wohnlichkeit bis zu stilvollem Purismus

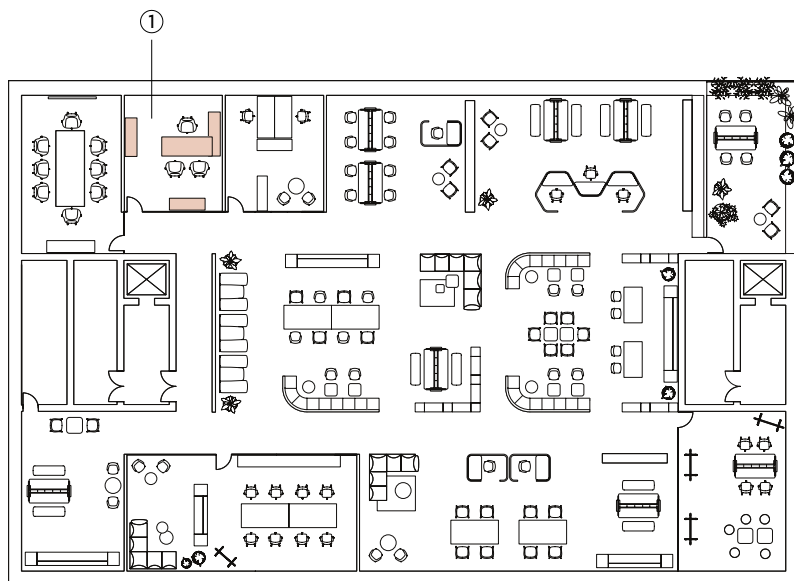

Anwendungsbereich

- Management-Arbeitsplätze (1)







se:vision desk



Merkmale (Standard)

- Freistehender Tisch oder aufgesetzt auf se:vision storage
- Tischbeine: Aluminium gepulvert, verchromt oder mit Furnier ummantelt
- Tischplatte in 19 oder 25 mm Stärke
- Mit eckigen oder gerundeten Plattenecken
- Verdeckte Kabelführung für Elektrifizierung durch Tischbein (bei allen Tischbein-Varianten)
- Mit oder ohne gefaste Tischkante



Standard



Gefaste Kante

Optionen/Zubehör

- Elektrifizierung in Tischplatte
- Durchgehende, abklappbare Kabelwanne (in allen Pulverfarben wählbar)
- Feste Knieblende in Melamin oder Furnier

Dimensionen und Plattenformen (alle Maße in mm)

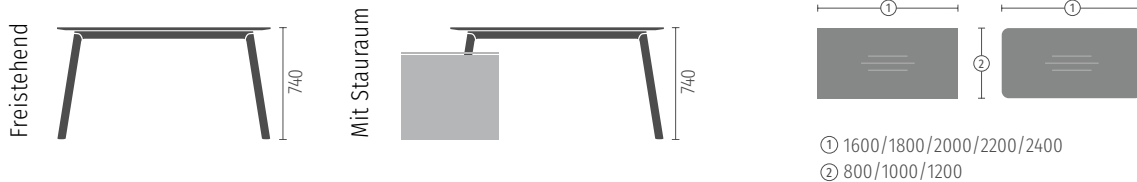

Farben

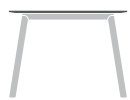

Tischplatte

Oberflächen: Melamin-Kollektionen (Wood Selection, Architecture Line)
Soft Touch, Fenix, Linoleum und Furnier.

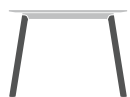

Tischbeine Holz



Eiche anthrazit



Nussbaum ruhig



Eiche natur



Tischbeine Aluminium, Traverse, Kabelwanne

Die Traverse und Kabelwanne sind unabhängig vom Fußgestell in allen Farben wählbar.

* Die Farbe Verchromt ist nur für Tischbeine möglich.



Schwarz



Purweiß



Verchromt*



Fjordgrün



Cayennerot



Sandbeige



Tiefgrün



Bronze dunkel



Dimensionen (alle Maße in mm)

se:vision storage in Kombination mit Tisch se:vision desk

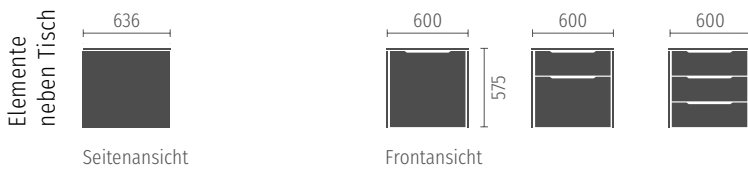
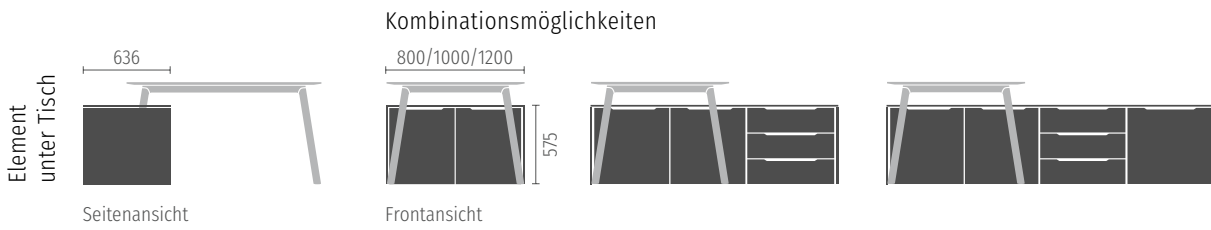

se:vision storage als freistehendes Sideboard

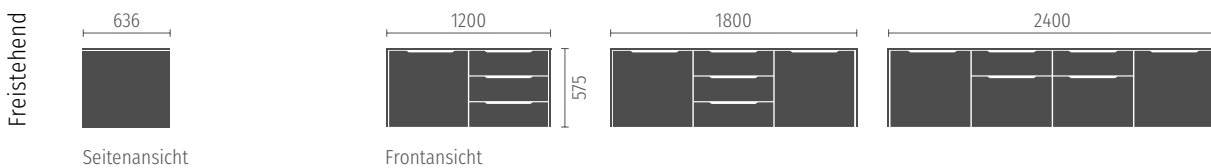

se:vision storage



Merkmale (Standard)

- Als freistehendes Sideboard oder in Kombination mit aufgesetztem se:vision desk nutzbar
- Bestehend aus Innenkorpus und unterschiedlichen Abdeckplatten und Seiten (13 mm)
- Feste Höhe (575 mm) und Tiefe (636 mm)
- Drei Breiten für Elemente unter Tisch (passend zur Tischtiefe: 800, 1000, 1200 mm), eine Breite für Element neben Tisch (600 mm)
- Unterschiedliche Frontaufteilungen oder Korpusausstattungen
- Öffnung von Türen und Auszügen mit „Push-to-open“ oder mit Griffleiste

Optionen/Zubehör

- Unterschiedlich wählbare Oberflächen für Fronten, Oberboden, Seiten und Rückwand
- Abschließbare Auszüge oder Tür mit Wechselkern oder RFID (batteriebetrieben)
- Kabeldurchführung zur Elektrifizierung von se:vision desk

Farben



Abdeckplatte,
Seiten

13 mm Oberflächen: Melamin-Kollektionen (Wood Selection, Architecture Line, Colour Harmony), Soft Touch, Fenix, Linoleum und Furnier.



Front,
Rückwand

19 mm Oberflächen: Melamin-Kollektionen (Wood Selection, Architecture Line, Colour Harmony), Soft Touch, Fenix und Furnier.

Der Innenkorpus ist immer Melamin graphitschwarz.



Griffleiste



Schwarz



Frei und doch abgeschirmt – se:hive ermöglicht temporären Rückzug mit Perspektivwechsel.

Als Rückzugsmöglichkeit für konzentriertes Arbeiten bietet se:hive visuelle und akustische Abschirmung. Dank abgerundeter Kanten und organischer Designausprägung lässt sich se:hive harmonisch in offene Arbeitslandschaften integrieren und ermöglicht durch verschiedene Module weitreichende Konfigurationsmöglichkeiten.

se:hive

Rückzugsort für
temporäres Arbeiten



11





se:hive

- Temporärer Rückzugsort in Modulbauweise mit visueller und akustischer Abschirmung
- Ideal für Video- bzw. Telefonkonferenzen
- Flächeneffizient und flexibel durch kompakte Bauweise
- Als architektonisches und strukturierendes Element mit vielfältigen Konfigurationsmöglichkeiten perfekt in der Raumgestaltung einsetzbar
- Nach oben offenes Design wirkt trotz kompakter Bauweise sehr frei und nicht einengend
- Wohnlichkeit durch organisches Design sowie Farb- und Materialvielfalt der Abschirmelemente

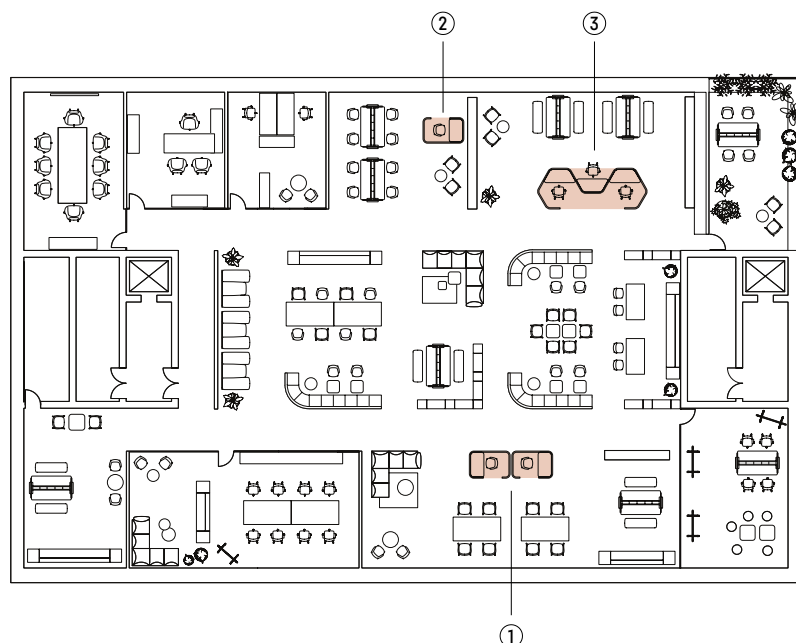

Anwendungsbereiche

- Orte für Einzelarbeit (1)
- Bereiche für Video- und Telefonkonferenzen (2)
- Knotenpunkte & Zwischenzonen (3)



Merkmale (Standard)

- Einzel-Rückzugsorte in zwei Basisformen (Rechteck oder Wabe)
- Viele vordefinierte Raumkonfigurationen wählbar
- Unterschiedliche Tischtiefen und Tischbreiten wählbar
- Feste Tischplattenhöhe (740 mm)
- Version mit elektromotorischem Tisch (650–1280 mm)
- Kunststoffgleiter

Optionen/Zubehör

- Rücken-Screen
- Elektromotorisch höhenverstellbarer Tisch
- Tischplatte in 19 oder 25 mm Stärke
- Elektrifizierung (über Tischplatte)
- Kabelwanne
- Abdeckleiste gepulvert
- Abdeckleiste mit Stoff bezogen

Farben



Tischplatte

Oberflächen: Melamin-Kollektionen (Wood Selection, Architecture Line, Colour Harmony, Soft Touch/HPL) und Furnier.



Screen

Das Bezugsmaterial vom Innenscreen ist unabhängig vom Außenscreen wählbar. Bezugsmaterialien: Alle für Screens und Stellwände erhältlichen Bezugsmaterialien können der aktuellen Sedus Preisliste entnommen werden.

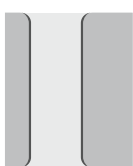
Keder,
Kabelwanne

Optional kann der Aluminium-Keder auch mit Stoff überzogen werden.



Schwarz



Purweiß



Fjordgrün



Cayennerot



Sandbeige



Tiefgrün

Bronze
dunkel

Dimensionen (alle Maße in mm)

Höhen

Alle Module sind in Sitzhöhe oder Sitz-/Stehhöhe mit oder ohne Aufsatz konfigurierbar.

* Mit elektromotorischer Tischhöhenverstellung

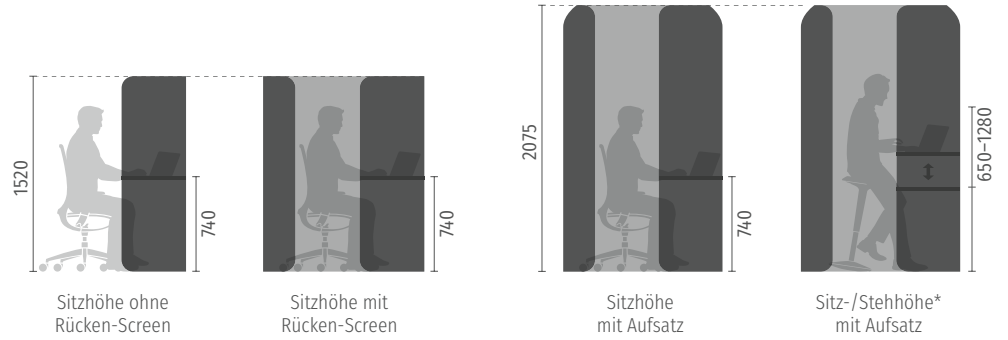

Einzel-Rückzugsort ohne Rücken-Screen (Rechteck)

Außenmaß	Tischplatten-Breite ¹	Tischplatten-Tiefen ¹
1010 × 690/790/890	890	630, 730, 830
1100 × 690/790/890	980	630, 730, 830
1310 × 690/790/890	1190	630, 730, 830
1520 × 690/790/890	1400	630, 730, 830
1780 × 690/790/890	1660	630, 730, 830
1910 × 690/790/890	1790	630, 730, 830

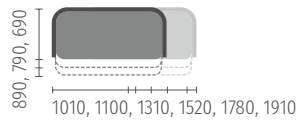

Einzel-Rückzugsort mit Rücken-Screen (Rechteck)

Außenmaß	Tischplatten-Breite ¹	Tischplatten-Tiefen ¹
1010 × 1924	890	630, 730, 830
1100 × 1924	980	630, 730, 830
1310 × 1924	1190	630, 730, 830
1520 × 1924	1400	630, 730, 830
1780 × 1924	1660	630, 730, 830
1910 × 1924	1790	630, 730, 830

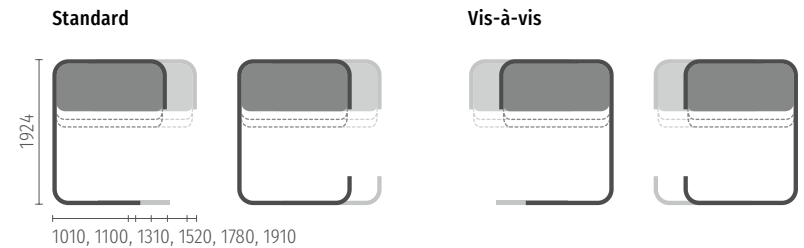

Doppel-Rückzugsort (Rechteck)

Außenmaß	Tischplatten-Breite ¹	Tischplatten-Tiefen ¹
2020 × 3140	890	630, 730, 830
2200 × 3140	980	630, 730, 830
2620 × 3140	1190	630, 730, 830
3040 × 3140	1400	630, 730, 830
3560 × 3140	1660	630, 730, 830
3820 × 3140	1790	630, 730, 830

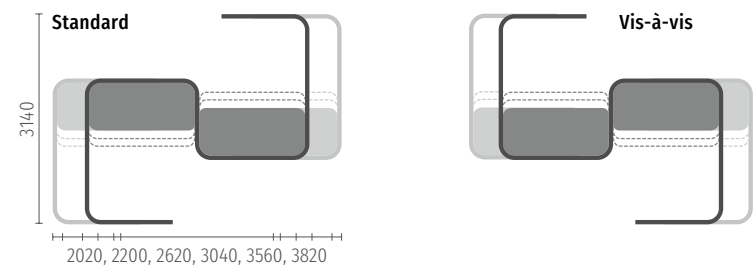

Dreifach-Rückzugsort (Rechteck)

Außenmaß	Tischplatten-Breite ¹	Tischplatten-Tiefen ¹
3030 × 1924	890	630, 730, 830
3300 × 1924	980	630, 730, 830
3930 × 1924	1190	630, 730, 830
4560 × 1924	1400	630, 730, 830
5340 × 1924	1660	630, 730, 830
5730 × 1924	1790	630, 730, 830

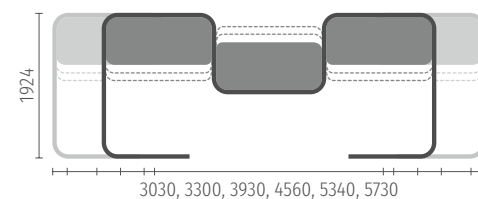

¹ Bei elektromotorischem Tisch reduziert sich die Plattenbreite um 60 mm und die Plattentiefe um 30 mm.

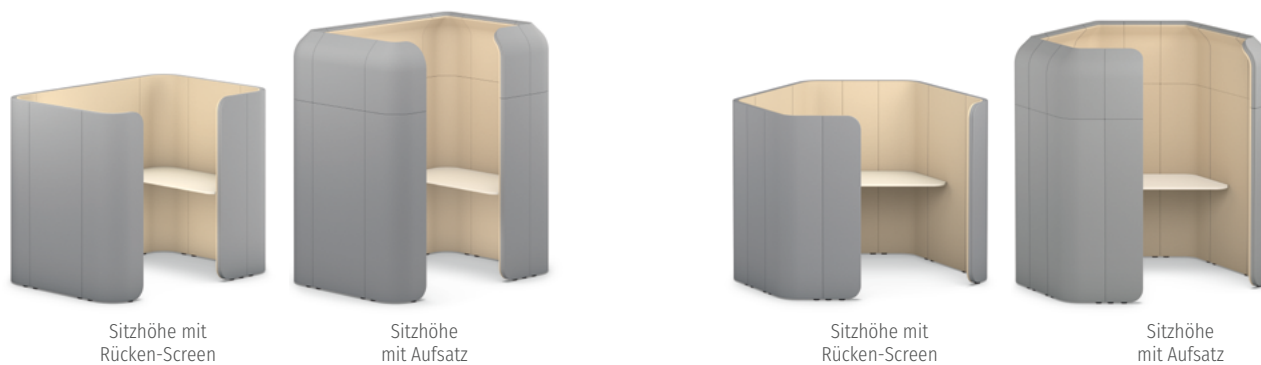

Einzel-Rückzugsort ohne Rücken-Screen (Wabe)

Außenmaß	Tischplatten-Breiten ¹	Tischplatten-Tiefen ¹
1872 × 835	1452, 1567, 1683	630, 730, 830
1962 × 835	1542, 1657, 1773	630, 730, 830
2172 × 835	1752, 1867, 1983	630, 730, 830
2382 × 835	1962, 2077, 2193	630, 730, 830

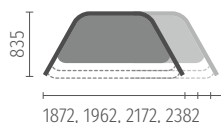

Einzel-Rückzugsort mit Rücken-Screen (Wabe)

Außenmaß	Tischplatten-Breiten ¹	Tischplatten-Tiefen ¹
2120 × 2156	1452, 1567, 1683	630, 730, 830
2214 × 2156	1542, 1657, 1773	630, 730, 830
2424 × 2156	1752, 1867, 1983	630, 730, 830
2634 × 2156	1962, 2077, 2193	630, 730, 830

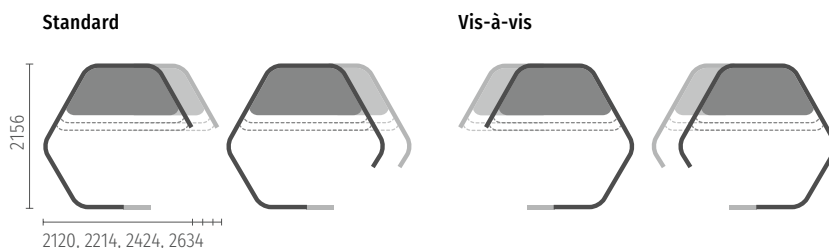

Doppel-Rückzugsort (Wabe)

Außenmaß	Tischplatten-Breiten ¹	Tischplatten-Tiefen ¹
3486 × 3462	1452, 1567, 1683	630, 730, 830
3666 × 3462	1542, 1657, 1773	630, 730, 830
4086 × 3462	1752, 1867, 1983	630, 730, 830
4506 × 3462	1962, 2077, 2193	630, 730, 830

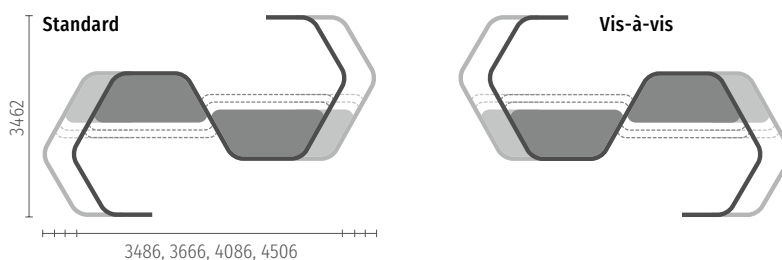

Dreifach-Rückzugsort (Wabe)

Außenmaß	Tischplatten-Breiten ¹	Tischplatten-Tiefen ¹
4848 × 2156	1452, 1567, 1683	630, 730, 830
5118 × 2156	1542, 1657, 1773	630, 730, 830
5748 × 2156	1752, 1867, 1983	630, 730, 830
6378 × 2156	1962, 2077, 2193	630, 730, 830

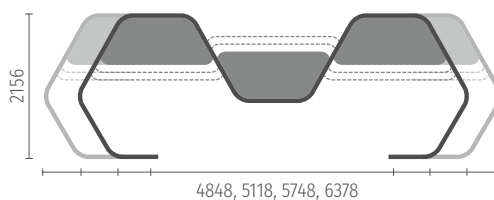

¹ Bei elektromotorischem Tisch reduziert sich die Plattenbreite um 60 mm und die Plattentiefe um 30 mm.



Der zeitlose Klassiker mit hundert Möglichkeiten – beim quarterback 2 steht Flexibilität im Mittelpunkt.

Als Weiterentwicklung des Klassikers quarterback bietet der Drehstuhl ein durchdachtes Baukastensystem, das eine individuelle Konfigurierbarkeit ermöglicht. Optimal auf die Anwendungssituation und den Einsatzbereich ausgerichtet, bleibt er dabei ein zeitloser Klassiker mit stattlichem Rücken und markantem eckigen Design.

quarterback 2

Drehstuhl für
produktives Wohlfühlen

12



quarterback 2

- Weiterentwicklung des Drehstuhl-Bestsellers quarterback in markantem eckigem Design
- Großzügige Rückenlehne in Vollpolster oder mit luft-durchlässiger Membran
- Hohe Flexibilität in Bezug auf Einsatzbereiche und Nutzer, da einzelne Komponenten mit Baukasten-System individuell angepasst werden können
- Bequemes und ergonomisches Sitzen dank nutzungsbezogener Mechaniken

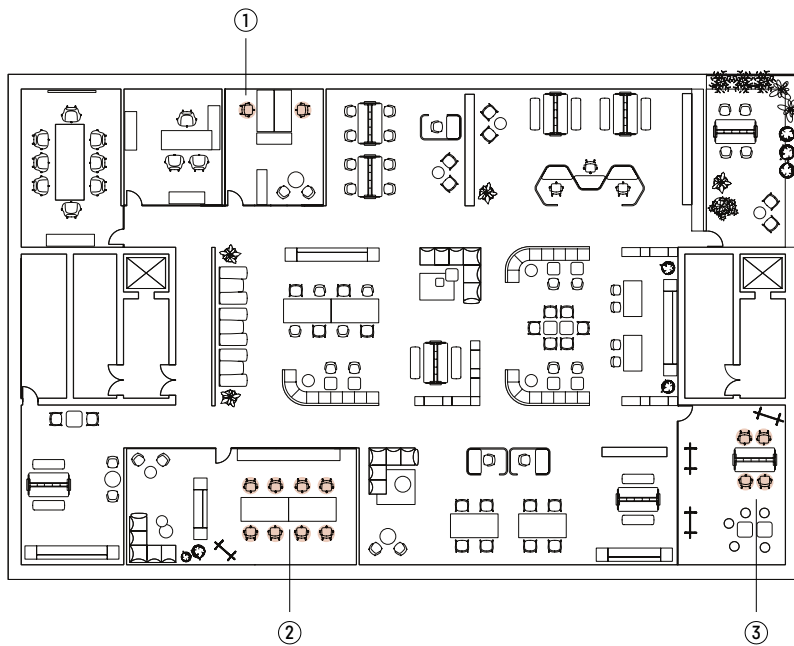

Anwendungsbereiche

- Einzelarbeitsplätze (1)
- Teamarbeitsplätze im Desk-Sharing (2)
- Bencharbeitsplätze (2)
- Besprechungs- & Seminarräume (3)
- Home-Office







Dimensionen (alle Maße in mm)

Arbeitsstuhl (5-Stern)

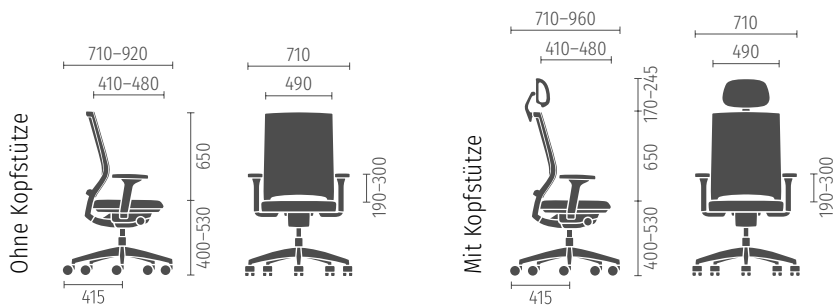

Mechaniken

Similarmechanik mit Gewichtsautomatik

- Automatische Sitzneigung bis 5°
- Feststellbar in der aufrechten Position
- Öffnungswinkel: 0, 8, 16, 26°
- Ideal für Desk-Sharing-Arbeitsplätze

Similarmechanik mit individueller

Gewichtseinstellung

- Mit/ohne Sitzneigeverstellung bis 4°
- Feststellbar in drei Positionen
- Öffnungswinkel: 26°
- Ideal für fest zugewiesene Arbeitsplätze

Counterstuhl

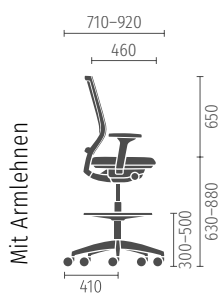

Besucherstuhl

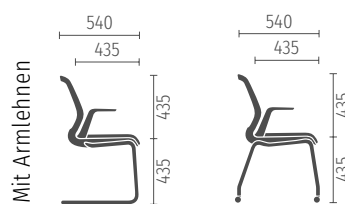

Merkmale (Standard)

- Zwei Rückenlehnen-Varianten (Vollpolster oder Membran)
- 2-D Armlehnen
- Similarmechnik mit Gewichtsautomatik
- Standard Sitzhöhenverstellung
- 5-Stern-Kunststofffuß
- Modellfarbe schwarz

Optionen/Zubehör

- Similarmechnik mit individueller Gewichteinstellung, mit und ohne Vorwärtsneigung
- Verschiedene Armlehnen-Varianten (1-D, 3-D, 4-D) oder ohne Armlehnen
- Lordosenstütze (höhenverstellbar und/oder tiefenverstellbar)
- Schiebesitz (Verstellbereich 7 cm und 10 cm)
- Sitzhöhenverstellung Sedo-Lift III
- Modellfarbe lichtgrau
- Nackenstütze und Kleiderbügel im Set oder separat erhältlich
- Counter-Variante
- Besucherstuhl (Freischwinger und 4-Fuß)

Farben



Modell (Rahmen)



Schwarz



Lichtgrau

Die Farbe von Armlehenträger, Armlehenschaft, Lordosenstütze und Kleiderbügel entspricht der Modellfarbe.

Armlehnenpad:

- Modellfarbe in Schwarz = Pad in Schwarz
- Modellfarbe in Lichtgrau = Pad in Basaltgrau



Membran



Schwarz



Naturweiß



Anthrazit



Beigegrü



Braungrü



Blauviolett



Graublau



Türkisblau



Salbeigrü



Rot



Vollpolster

Bezugsmaterialien: Alle erhältlichen Bezugsmaterialien können der aktuellen Sedus Preisliste entnommen werden.



Sitzpolster

Das Sitzpolster ist unabhängig von der Membran oder dem Polster der Rückenlehne wählbar.

Bezugsmaterialien: Alle erhältlichen Bezugsmaterialien können der aktuellen Sedus Preisliste entnommen werden.



Fußkreuz

Kunststoff



Schwarz



Lichtgrü

Aluminium



Schwarz



Lichtgrü



Aluminium poliert



Farben & Materialien-Update

13

Das Erscheinungsbild und die Atmosphäre moderner Arbeitswelten gewinnen zunehmend an Bedeutung. Nicht nur die Funktionen, auch die Gestaltung mit Farben und Materialien werden vielfältiger und sind genau auf das jeweilige Nutzerbedürfnis zugeschnitten, um die Arbeitswelt so attraktiv und produktiv wie möglich zu machen. Das Design zeigt zudem eine Haltung, denn es transportiert die Firmenphilosophie des Kunden und kann regionale Bezüge aufnehmen.

Eine Bürofläche, die nicht nur funktional, sondern auch ästhetisch ansprechend gestaltet ist, kann die Motivation der Mitarbeiter steigern, wieder häufiger das Büro aufzusuchen. Die neuen Sedus Produkte bieten Unternehmen eine ideale Möglichkeit, diesen Anreiz zu schaffen. Qualität und Emotionalität lassen sich durch nichts so einfach kommunizieren wie durch die sichtbare Materialität. Die Überarbeitung der Sedus Stoffkollektionen und Oberflächen ermöglicht es, die Produkte noch ansprechender, abwechslungsreicher und qualitativ hochwertiger zu kleiden und bietet ein Maximum an Gestaltungsmöglichkeiten hinsichtlich Farben, Strukturen und Haptik.



Neue Sedus Stoffkollektionen: Serpentine, Vanir, Umber, Step Screen und Step Screen Melange

Serpentine (PG Premium)

Farbübersicht auf Seite 103

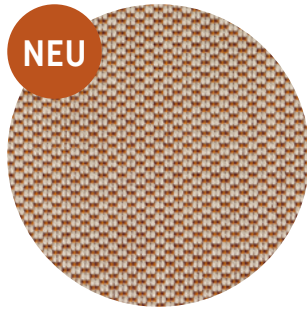

Serpentine von Kvadrat vereint hochwertige Qualität und elegante, auffällige Farbkombinationen in einem Stoff. Der voluminöse Bezugsstoff aus 98 % Schurwolle besticht durch eine einzigartige Farbgebung, welche durch die Kombination aus einem dicken Wollgarn und zwei feineren Garnen erreicht wird. Das sorgt für eine unverwechselbare Optik und Haptik sowie eine starke funktionale Leistung.

Vanir (PG Premium)

Farbübersicht auf Seite 103



Auch der hochwertige Wollstoff Vanir von Kvadrat ist ab sofort Teil der Sedus Stoffkollektion. Die verwendete Webtechnik vereint einen dichten und dennoch weichen Filz mit aufgelösten, aber deutlichen Farbflecken aus Bouclé-Garn. Die geschorene Oberfläche ist glatt und flauschig und verleiht den Polstern eine würdevolle Eleganz. Die Farbpalette aus erdigen Grundtönen ergibt zusammen mit den frischen Farben eine unerwartete Kombination. Nur sorgfältig ausgewählte Möbelhersteller, die höchste Ansprüche an Design, Qualität und Nachhaltigkeit stellen, erhalten Zugriff auf diese exklusive Stoffkollektion.

Umber (PG 4)

Farbübersicht auf Seite 103



Umber von Gabriel ist ein wohnlicher Wollstoff aus 85 % Schurwolle, der mit seiner Farbpalette ideal mit den neuen Oberflächen harmoniert und gleichzeitig alle wesentlichen Brandschutznormen erfüllt. Das Leinendessin und die klassische Leinwandbindung verleihen Umber eine natürliche Optik. Der qualitativ hochwertige und moderne Stoff bietet somit vielseitige Einsatzmöglichkeiten.



Step Screen



Step Screen Melange

Die Sedus Step-Familie wird erweitert: Step (Melange) Screen besteht zu 100 % aus Trevira CS und ergibt, gemeinsam mit Step (Melange), ein Stoffpaar in einheitlichem Design, welches gleichzeitig alle Brandschutznormen erfüllt.

Erweiterte Standardfarben

Eine breitere Farbpalette der Sedus Standardstoffe ermöglicht es Kunden und Architekten in Zukunft, ihre individuellen Wünsche, Werte und Designansprüche noch besser nach außen zu kommunizieren. Um eine maximale Auswahl an Farben innerhalb der Sedus Stoffkollektionen anbieten zu können, werden zukünftig alle Lieferantefarben einer Sedus Standardkollektion buchbar sein.



Step



Step Melange

Auch Step (Melange) erhält eine umfangreiche Farberweiterung seitens Gabriel: Ab Oktober 2025 steht eine große Auswahl an leuchtenden, klaren, aber auch pastelligen sowie gedeckten Uni- und Melange-Farbtönen zur Verfügung. Das schwarze Melange-Garn wurde zudem um ein braunes Melange-Garn ergänzt, sodass noch weichere, wohnlichere Farbkombinationen bei Step Melange und Step (Melange) Screen ermöglicht werden. So bleiben in Zukunft keine Farbwünsche für textile Sedus Oberflächen offen.

Neue Oberflächen: Melamine und Gestellfarben

Im **Sedus Smart Café** wird ein einladendes, informelles Ambiente geschaffen. Zu Produkten aus echtem Furnier und Massivholz (se:café team table & wooden chair) gesellen sich neue lebendige Oberflächen aus der Colour Harmony Kollektion, natürlich anmutende Holzdekore aus der Wood/Likewood Selection sowie neue Gestellfarben.

Das **Premium-Segment** adressiert anspruchsvolle Kunden. Hier stehen zeitlose Eleganz und Qualität im Vordergrund. Dem tragen die neuen Gestellfarbtöne Rechnung: Der Farbton Bronze dunkel mit dezentem Metallic-Schimmer bietet eine Alternative zum klassischen Schwarz oder glänzendem Chrom. Die Gestellfarbe Tiefgrün adressiert eher die Zielgruppe New Leadership.

Die neuen Wood und Likewood Dekore mit ihrer täuschend echten Anmutung bieten auch im Premium-Segment eine interessante Alternative zu Echtholz-Furnier, wenn neben exklusiver Gestaltung die Robustheit der Oberfläche im Vordergrund steht.

Neben den neuen Konzepten erfährt auch das vorhandene Produktsortiment ein Update, da die neuen Melamin- und Gestellfarben sorgfältig auf vorhandene Materialien abgestimmt wurden und sehr breit im gesamten Sortiment einsetzbar sind.

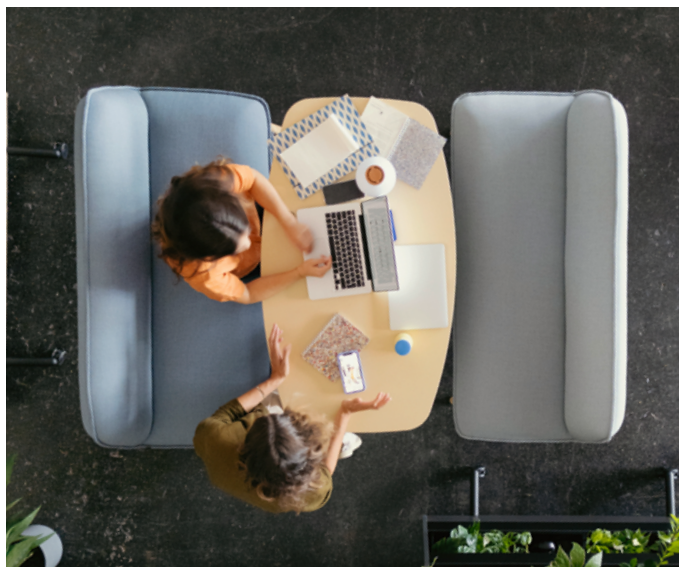

Durch Mix & Match lassen sich Sedus Produkte mit neuen und bekannten Oberflächen-ausführungen in vielfältigster Weise kombinieren.

Melamin Colour Harmony

Farbübersicht auf Seite 100

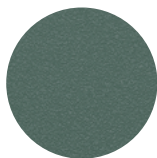

Tiefgrün

- Dunkel, kräftig, biophil
- Schafft spannende Kontraste
- Auch als Gestellfarbe vorhanden

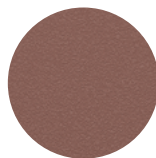

Rostrot

- Warm, kräftig, einladend
- Setzt dynamische Akzente



Cremegelb

- Freundlich, dezent, pastellig
- Setzt helle, harmonische Akzente

Melamin Wood Selection

Farbübersicht auf Seite 100



Esche dunkel

- Dunkles, elegantes Dekor
- Dezente Maserung und leichtes Farbspiel



Likewood Eiche honig

- Lebendige Maserung
- Warme, authentische und natürliche Anmutung
- Tiefe Prägung, Haptik wie tief gebürstetes Furnier

Melamin Architecture Line

Farbübersicht auf Seite 100

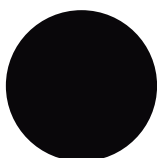

Schwarz

- Zeitlos, klassisch, elegant
- Matte Oberfläche
- Als dunkler Kontrast oder Ton in Ton mit Gestellfarbe schwarz (z. B. se:matrix)

Gestellfarben – Pulverlack

Farbübersicht auf Seite 100

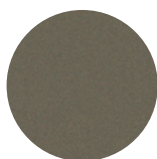

Bronze dunkel

- Warm, elegant, hochwertig
- Dezentere Metallic-Schimmer

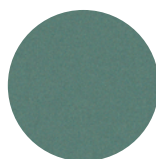

Tiefgrün

- Dunkel, kräftig, biophil
- Schafft spannende Kontraste
- Auch als Colour Harmony Farbe vorhanden

Oberflächen/Lacke

★ = Update 2025

Furniere	
Furniere für se:café team table	
Furniere für se:mission	
Melamine Wood Selection	
Melamine Architecture Line	
Melamine Colour Harmony	
Soft Touch (HPL II)	
Fenix (HPL IV) für se:vision	
Linoleum für se:assist, se:vision	
Lacke für se:cube, se:cube max	

Stuhl- und Tischbeine, Gestelle

Aluminium lackiert oder Stahl pulverbeschichtet	
Holz	
Holzgestelle für se:café wooden chair	
Tischbeine furniert für se:vision	

Sonstige

PET-Filz	
-----------------	--

Diese Farben und Materialien im Detail finden Sie in der [Sedus Oberflächen-Übersicht](#).





Farb- & Material-Kollektionen

Polster

PG 9					PG 4				
Atlantic					Era				
Nova					One				
Phoenix					Cura				
Cyber ¹					Fame				
Pure									

Diese Farben und Materialien im Detail finden Sie in der [Sedus Bezugsmaterialien-Übersicht](#).



Farb- & Material-Kollektionen

Diese Farben und Materialien im Detail finden Sie in der [Sedus Bezugsmaterialien-Übersicht](#).



Membranen

Produktspezifisch	
black dot air	
black dot net	
netwin	
open mind/ open up	
quarterback 2 ★	
se:air	
se:do	
se:fit	
se:flair	
se:flex	
se:joy	





sedus.com